

灯そう。



2021 PRODUCTS BOOK

灯そう。



Coleman 2021 PRODUCTS BOOK



Webカタログへ
GO!



製品に関する
お問い合わせ先

コールマン ジャパン株式会社 カスタマーサービス

0120-111-957

受付時間：月曜日-金曜日 10:00-17:30 (土・日・祝日は休み)

コールマン ジャパン株式会社

〒108-0023 東京都港区芝浦4-9-25 芝浦スクエアビル

●このカタログは2021年1月1日現在のものです。価格、仕様は予告なく変更することがあります。なお、カタログ内の表示価格は希望小売価格+消費税です。●表示の数値は概算となります。●このカタログは写真製版によって作成したものです。実際の製品とは多少、色合いが異なる場合があります。●国はお取引先様用の発注単位となります。●コールマン ジャパン株式会社より発売するコールマン燃焼器具には、すべて日本語取扱い説明書と保証書が添付されております。ご確認の上、お買い求めください。●コールマン製品の修理は、お買い求めの販売店にご依頼ください。●このカタログにはコールマン ジャパン全ての取扱い製品は掲載されておりません。

2021 PRODUCTS BOOK

120th ANNIVERSARY SERIES 04

MASTER SERIES 06

TENTS & SHADES 10

SLEEPING BAGS & MATTRESS 24

FURNITURE 30

COOLERS & JUGS 36

COOKING & HEATING 40

LIGHTING 50

OUTDOOR ACCESSORIES 54

BACKPACKS 56

LICENSED PRODUCTS 68





120th ANNIVERSARY SERIES
MASTER SERIES
TENTS & SHADES
SLEEPING BAGS & MATTRESS
FURNITURE
COOLERS & JUGS
COOKING & HEATING
LIGHTING
OUTDOOR ACCESSORIES
BACKPACKS
LICENSED PRODUCTS

限定販売
2021年春
発売予定



垂直に立ち上がった広々室内空間
ルーフフライ付きで結露を軽減



三角窓のレトロデザインで
通気性を確保

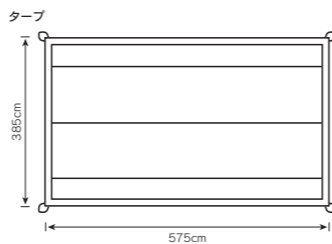

120th アニバーサリー テントセット

120TH ANNIVERSARY TENT SET LIMITED EDITION

ヘリテージデザインを現代の素材で再現した120周年限定セット

- テント・タープセット
- 風合いの良いコットンタッチ生地TexFiberでヘリテージ感を再現
- 強風時でも安心のアルミ合金フレーム
- テントをタープの下で建てても前面を広く使える大型スクエアタープ

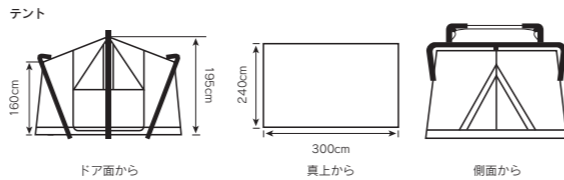

2000037327 49-92826-11448-0 | 1 | 希望小売価格: **109,091** 円+消費税

●本体サイズ: テント/約300×240×195(h)cm タープ/約575×385×250(h)cm ●収納時サイズ: テント/約82×35×29cm タープ/約80×24×19cm ●重量: テント/約15kg タープ/約8.7kg
●材質: テント/75D ポリエステル(テックスファイバー、PU防水、シームシール)約2,000mm フロア/210D ポリエステルオックスフォード(PU防水、シームシール)約2,000mm ルーフフライ/75D ポリエステル(テックスファイバー、PU防水、シームシール)約2,000mm フレーム/アルミ合金(φ25mm、φ22mm) タープスキャン/75D ポリエステル(テックスファイバー、PU防水、シームシール)約2,000mm フレーム/アルミ合金(φ30mm、φ22mm) ●仕様: ルーフフライ、メッシュウインドウ、メッシュポケット、ランタンハンガー、スチームガード ●付属品: ベグ、ロープ、ハンマー、収納ケース

限定販売
2021年春
発売予定



120th アニバーサリー スリーピングバッグ/CO

120TH ANNIVERSARY SLEEPING BAG/CO LIMITED EDITION

コットン素材を使用したゆったりサイズをヘリテージデザインで再現

- 天然コットン素材を使用したゆったりサイズ
- アウター、インナーシェル両方にコットン素材を使用し、天然素材の持つ暖かさを表現
- 寝袋を丸めてそのまま収納できるラップアンドロール
- 内側に携帯等を収納できるポケット付き



2000037326 49-92826-11447-3 | 4 | 希望小売価格: **10,891** 円+消費税

●快適温度: 0°C以上(使用下限温度-5°C以上) ●本体サイズ: 約100×200cm ●収納時サイズ: 約φ30×50cm ●重量: 約4.1kg ●材質: 表地/コットン 裏地/コットン 中綿/ポリエステル

限定販売
2021年春
発売予定



120th アニバーサリー キャプテンチェア

120TH ANNIVERSARY CAPTAIN CHAIR LIMITED EDITION

発売当人気だったR-1チェアの復刻版
アルミフレームを用いた軽くて持ち運びが簡単なチェア

- 幅約52.5cmの座面でゆったり座れる
- アルミフレーム採用で軽くて持ち運びが簡単

2000037320 49-92826-11443-5 | 4 | 希望小売価格: **10,000** 円+消費税

●本体サイズ: 約65×48×78cm ●収納時サイズ: 約15×48×78cm ●重量: 約2.3kg ●材質: シート/ポリエステル フレーム/アルミニウム ●座面幅: 約52.5cm ●座面高: 約40.5cm ●耐荷重: 約80kg

2021年、コールマンは創業120周年を迎えます。"120thアニバーサリーシリーズ"は、コールマンの歴史を象徴するミッドナイトサンとコールマンレッドをモチーフにした記念モデルです。

限定販売
2021年春
発売予定



120th アニバーサリー 54QTスチールベルト® クーラー

120TH ANNIVERSARY 54QT STEEL BELTED® COOLER LIMITED EDITION

人気のスチールベルトが120周年記念モデルとして登場

- 保冷力約4日
- フタ&ボディに厚さ3cmのウレタン入り
- ボトルオープナー
- ラッチロック仕様



300006401 0-76501-16431-2 | 1 | 希望小売価格: **28,000** 円+消費税

●本体サイズ: 約60×42×41(h)cm ●容量: 約51L ●重量: 約7.5kg ●材質: スチール、ステンレス、ポリエチレン、発泡ウレタン ●仕様: ラッチロック、ドレイン、ボトルオープナー

限定販売
2021年春
発売予定



120th アニバーサリー 413Jパワーハウス® ツーバーナーストーブ

120TH ANNIVERSARY THE POWERHOUSE® TWO BURNER Model 413J LIMITED EDITION

Colemanを代表するロングセラーのガソリンツーバーナーが120周年記念モデルとして登場

- 低温時でも高火力をキープ、オールシーズンで活躍するガソリンツーバーナー



300006397 0-76501-24623-0 | 2 | 希望小売価格: **36,182** 円+消費税

●火力: 最高時約3,650kcal/h(メインバーナー)、約2,750kcal/h(サブバーナー) ●燃料タンク容量: 約1.6L ●燃焼時間: 約2~6時間 ●使用時サイズ: 約67×46×44.8(h)cm ●収納時サイズ: 約56×35×16(h)cm ●重量: 約5.8kg ●使用ジェネレーター: Model 3000005105

限定販売
2021年春
発売予定



120th アニバーサリー スポーツスター® II

120TH ANNIVERSARY SPORTSTER® II Model 508B700J LIMITED EDITION

人気のワンバーナーストーブが120周年記念モデルとして登場

- 低温時でも高火力をキープ、オールシーズンで活躍するガソリンワンバーナー



300006398 0-76501-24624-7 | 4 | 希望小売価格: **19,091** 円+消費税

●火力: 最高時約2,125kcal/h ●燃料タンク容量: 約520cc ●燃焼時間: 約1.5~3時間 ●本体サイズ: 約φ14×14(h)cm ●重量: 約960g ●付属品: キャリーケース ●使用ジェネレーター: Model 400B2891

限定販売
2021年春
発売予定



120th アニバーサリー シーズンズランタン2021

120TH ANNIVERSARY SEASON'S LANTERN 2021 LIMITED EDITION

シーズンズランタン120周年モデル

- ランタンモデルはシーズンズランタン定番の200B
- 明るさ: 約130W相当
- オリジナルのキャリーケースも限定カラー、具殿のように開閉するクラムシェル型



2000036981 49-92826-11397-1 | 1 | 希望小売価格: **33,000** 円+消費税

●本体サイズ: 約17×17×31(h)cm ●重量: 約1.4kg ●燃料タンク容量: 約590cc ●燃焼時間: 約7~15時間 ●明るさ: 約130W相当 ●付属品: マントル、キャリーケース ●使用グローブ: 5010006037 ●使用マントル: 21A102J



TENTS

4Sワイド2ルームココーンⅢ

4SWIDE 2-ROOM COCOON Ⅲ
オールシーズン快適に過ごせるゆったりサイズの2ルームテント

■クリアーフライ ■キャンプサイトの形状に合わせてフロント・サイドのキャノピーを選択可能 ■別売りのインナーテントで覆室を追加可能

フルクローズの状態

インナーテント

●防水圧: フライ/約3,000mm、フロア/約10,000mm、ルーフ/約3,000mm ●定員: 5~6人用 ●インナーサイズ: 約360×240×195 (h) cm ●本体サイズ: 約670×400×220 (h) cm ●収納時サイズ: 約φ40×85cm ●重量: 約34kg ●材質: フライ/210D ポリエステルオックスフォード (透光PU、UVPRO、PU防水、シームシール、テフロン撥水) インナー/コットン混紡ポリエステル、68D ポリエステルタフタ フロア/210D ポリエステルオックスフォード (PU防水、シームシール) ルーフ/75D ポリエステルタフタ (透光PU、UVPRO、PU防水、シームシール、テフロン撥水) ポール/メインサポート、センターサイド アルミ合金約φ19mm (センタールーフ) アルミ合金約φ16mm (ミドル) アルミ合金約φ14.5mm (キャノピー) スチール約φ19mm、長さ180cm、200cm ●仕様: キャンプバー(フロント/サイド)、メッシュドア、ベンチレーション、コード引き込み口、メッシュポケット、ランタンフック、ハイビューステム、クリアーフライ、スカート、吊り下げ式インナーテント ●付属品: ルーフフライ、キャンピングポール×3 (180cm×2、200cm×1)、ペグ、ロープ、ハンマー、収納ケース

2000036447 49-92826-11221-9 | 国1 希望小売価格: **25,273** 円+消費税

4Sワイド2ルームカーブ

4SWIDE 2-ROOM CURVE
オールシーズン快適に過ごせる2ルームテント

■クリアーフライ ■サイドウォール付きフロントキャノピー

フルクローズの状態

インナーテント

●防水圧: フライ/約3,000mm、フロア/約10,000mm、ルーフ/約3,000mm ●定員: 4~5人用 ●インナーサイズ: 約300×225×185 (h) cm ●本体サイズ: 約580×350×200 (h) cm ●重量: 約24kg ●材質: フライ/210D ポリエステルオックスフォード (透光PU、UVPRO、PU防水、シームシール、テフロン撥水) インナー/コットン混紡ポリエステル、68D ポリエステルタフタ フロア/210D ポリエステルオックスフォード (PU防水、シームシール) ルーフ/75D ポリエステルタフタ (透光PU、UVPRO、PU防水、シームシール、テフロン撥水) ポール/メイン、フロント、リア アルミ合金 約φ16mm (ミドル) アルミ合金 約φ19mm、約φ14.5mm (キャノピー) スチール約φ19mm (180cm) ●仕様: キャンプバー、メッシュドア、ベンチレーション、コード引き込み口、メッシュポケット、ランタンフック、ハイビューステム、クリアーフライ、スカート、吊り下げ式インナーテント ●付属品: ルーフフライ、キャンピングポール×2、ペグ、ロープ、ハンマー、収納ケース

2000036432 49-92826-11206-6 | 国1 希望小売価格: **105,273** 円+消費税

4Sワイド2エアリウム

4SWIDE 2-AIRIUM
開放感のあるリビングを作るオールシーズン快適2ルームテント

■テントを閉じながらキャンピングタープの使用も可能 ■テントにつながっているため、キャンピングタープが簡単に設置可能

ドームテント(フライ)

インナーテント

●防水圧: フライ/約3,000mm、フロア/約10,000mm ●定員: 4~5人用 ●インナーサイズ: 約300×250×175 (h) cm ●本体サイズ: 約700×420×220 (h) cm (キャンピングタープの張り方によって長さは異なります。キャンプサイトのサイズや形に合わせて、キャンピングタープを巻き上げたりサイドポールを外すなど自由にアレンジが可能です) ●収納時サイズ: 約φ32×75cm ●重量: 約18.5kg ●材質: フライ/75D ポリエステルタフタ (透光PU、UVPRO、PU防水、シームシール、テフロン撥水) インナー/コットン混紡ポリエステル、68D ポリエステルタフタ フロア/210D ポリエステルオックスフォード (PU防水、シームシール) ポール/メイン、フロント) アルミ合金 約φ14.5mm (リア) アルミ合金 約φ13mm (キャンピングタープ) スチール 約φ22mm (220cm) (キャンピングタープ) スチール 約φ19mm (180cm) ●仕様: キャンピングタープ、キャンピングバー、メッシュドア、ベンチレーション、ランタンフック、メッシュポケット、コード引き込み口、ハイビューステム、スカート、吊り下げ式インナーテント、前・後室 ●付属品: キャンピングポール×4 (220cm×2、180cm×2)、ペグ、ロープ、ハンマー、収納ケース

2000036433 49-92826-11207-3 | 国1 希望小売価格: **81,637** 円+消費税

4Sワイド2ルームカーブ

4SWIDE 2-ROOM CURVE
オールシーズン快適に過ごせる2ルームテント

■クリアーフライ ■サイドウォール付きフロントキャノピー

フルクローズの状態

インナーテント

●防水圧: フライ/約3,000mm、フロア/約10,000mm、ルーフ/約3,000mm ●定員: 4~5人用 ●インナーサイズ: 約300×225×185 (h) cm ●本体サイズ: 約580×350×200 (h) cm ●重量: 約24kg ●材質: フライ/210D ポリエステルオックスフォード (透光PU、UVPRO、PU防水、シームシール、テフロン撥水) インナー/コットン混紡ポリエステル、68D ポリエステルタフタ フロア/210D ポリエステルオックスフォード (PU防水、シームシール) ルーフ/75D ポリエステルタフタ (透光PU、UVPRO、PU防水、シームシール、テフロン撥水) ポール/メイン、フロント、リア アルミ合金 約φ16mm (ミドル) アルミ合金 約φ19mm、約φ14.5mm (キャノピー) スチール約φ19mm (180cm) ●仕様: キャンプバー、メッシュドア、ベンチレーション、コード引き込み口、メッシュポケット、ランタンフック、ハイビューステム、クリアーフライ、スカート、吊り下げ式インナーテント ●付属品: ルーフフライ、キャンピングポール×2、ペグ、ロープ、ハンマー、収納ケース

2000036432 49-92826-11206-6 | 国1 希望小売価格: **105,273** 円+消費税

4Sワイド2ルームカーブ

4SWIDE 2-ROOM CURVE
オールシーズン快適に過ごせる2ルームテント

■クリアーフライ ■サイドウォール付きフロントキャノピー

フルクローズの状態

インナーテント

●防水圧: フライ/約3,000mm、フロア/約10,000mm、ルーフ/約3,000mm ●定員: 4~5人用 ●インナーサイズ: 約300×225×185 (h) cm ●本体サイズ: 約580×350×200 (h) cm ●重量: 約24kg ●材質: フライ/210D ポリエステルオックスフォード (透光PU、UVPRO、PU防水、シームシール、テフロン撥水) インナー/コットン混紡ポリエステル、68D ポリエステルタフタ フロア/210D ポリエステルオックスフォード (PU防水、シームシール) ルーフ/75D ポリエステルタフタ (透光PU、UVPRO、PU防水、シームシール、テフロン撥水) ポール/メイン、フロント、リア アルミ合金 約φ16mm (ミドル) アルミ合金 約φ19mm、約φ14.5mm (キャノピー) スチール約φ19mm (180cm) ●仕様: キャンプバー、メッシュドア、ベンチレーション、コード引き込み口、メッシュポケット、ランタンフック、ハイビューステム、クリアーフライ、スカート、吊り下げ式インナーテント ●付属品: ルーフフライ、キャンピングポール×2、ペグ、ロープ、ハンマー、収納ケース

2000036432 49-92826-11206-6 | 国1 希望小売価格: **105,273** 円+消費税

4Sワイド2ルームカーブ

4SWIDE 2-ROOM CURVE
オールシーズン快適に過ごせる2ルームテント

■クリアーフライ ■サイドウォール付きフロントキャノピー

フルクローズの状態

インナーテント

●防水圧: フライ/約3,000mm、フロア/約10,000mm、ルーフ/約3,000mm ●定員: 4~5人用 ●インナーサイズ: 約300×225×185 (h) cm ●本体サイズ: 約580×350×200 (h) cm ●重量: 約24kg ●材質: フライ/210D ポリエステルオックスフォード (透光PU、UVPRO、PU防水、シームシール、テフロン撥水) インナー/コットン混紡ポリエステル、68D ポリエステルタフタ フロア/210D ポリエステルオックスフォード (PU防水、シームシール) ルーフ/75D ポリエステルタフタ (透光PU、UVPRO、PU防水、シームシール、テフロン撥水) ポール/メイン、フロント、リア アルミ合金 約φ16mm (ミドル) アルミ合金 約φ19mm、約φ14.5mm (キャノピー) スチール約φ19mm (180cm) ●仕様: キャンプバー、メッシュドア、ベンチレーション、コード引き込み口、メッシュポケット、ランタンフック、ハイビューステム、クリアーフライ、スカート、吊り下げ式インナーテント ●付属品: ルーフフライ、キャンピングポール×2、ペグ、ロープ、ハンマー、収納ケース

2000036432 49-92826-11206-6 | 国1 希望小売価格: **105,273** 円+消費税



インナーテント/ココーンⅢ

INNERTENT/COCOON Ⅲ
ココーンⅢ覆室追加用
インナーテント

●防水圧: フロア/約10,000mm ●定員: 5~6人用 ●インナーサイズ: 約360×240×195 (h) cm ●収納時サイズ: 約63×33×12 (h) cm ●重量: 約3.8kg ●材質: インナー/コットン混紡ポリエステル、68D ポリエステルタフタ フロア/210D ポリエステルオックスフォード (PU防水、シームシール) ●仕様: メッシュドア、メッシュポケット、ベンチレーション ●付属品: 収納ケース

2000036447 49-92826-11221-9 | 国1 希望小売価格: **25,273** 円+消費税

スクエーターP/L

SQUARE TARP/L
抜群の開放感で広々空間を演出
グループでのキャンプにも活躍の
横幅550cmワイドスクエーターP

■メインポールに高さ280cmのロングポールを採用
■張り方のアレンジが可能

●防水圧: 約3,000mm ●サイズ: 約550×450×280 (h) cm ●収納時サイズ: 約e20×76cm ●重量: 約10.7kg 本体/約3.5kg ポール/約5.1kg 付属品/約2.1kg ●材質: フライ/210D ポリエステルオックスフォード (UVPRO、テフロン撥水、シームシール、透光PU防水) ポール/メイン) アルミ合金 約φ30mm (サイド) アルミ合金 約φ22mm ●付属品: メインポール×2、サイドポール×4、ペグ、ロープ、ハンマー、収納ケース

2000031576 49-92826-55922-9 | 国2 希望小売価格: **52,546** 円+消費税

ヘキサタープⅡ

HEXA TARP Ⅱ
手軽に設置やアレンジが可能なヘキサタープ

■極太アルミポール採用
■日差しを遮る透光PUコーティング

●防水圧: 約3,000mm ●使用時サイズ: 約470×420×240 (h) cm ●収納時サイズ: 約e20×75cm ●重量: 約5.7kg 本体/約2kg ポール/約1.7kg 付属品/約2kg ●材質: タープ/210D ポリエステルオックスフォード (UVPRO、透光PU防水、シームシール) ポール/アルミ合金 #6061 約φ30mm×2、長さ約240cm ●付属品: ペグ、ロープ、ハンマー、収納ケース

170T15750 49-92826-55359-3 | 国2 希望小売価格: **27,091** 円+消費税

グラウンドシート/300W

GROUND SHEET/300W
テントフロアを汚れや
備から守る
丈夫で防水性に優れた
グラウンドシート

●使用サイズ: 約280×280cm ●収納サイズ: 40×20×6cm ●重量: 約2.9kg ●材質: PVCターポリン

2000036448 49-92826-11222-6 | 国2 希望小売価格: **11,637** 円+消費税

リビングフロアカーペット フォーココーン

LIVING FLOOR CARPET FOR COCOON
起毛素材のやさしい感触のカーペット
ワイド2ルームココーン用

■表地は起毛アクリル
■裏地はPVCラミネート

●使用時サイズ: 約355(255)×230cm ●収納時サイズ: 約e22×50cm ●重量: 約3kg ●材質: 表地/アクリル 裏地/PVC ●付属品: 収納ケース

2000010479 0-76501-08575-4 | 国4 希望小売価格: **10,728** 円+消費税

グラウンドシート フォーココーン

GROUND SHEET FOR COCOON
テントフロアを汚れや備から守る
丈夫なPVC素材の
ワイド2ルームココーン用
グラウンドシート

■テントにマッチしたカラーリング
■収納ケース付き

●使用時サイズ: 約340(240)×220cm ●収納時サイズ: 約e18×51cm ●重量: 約2.3kg ●材質: PVC ●付属品: 収納ケース

2000010480 0-76501-08576-1 | 国4 希望小売価格: **10,728** 円+消費税

ガイロープセット

GUY ROPE SET
滑りにくい大型自在金具付きの
タープ用ロープセット

■マスターシリーズのタープに使用している
自在金具とロープのセット
■メインポール用ダブルロープ×2本セット(10m)
■コーナーポール用シングルロープ×4本セット(3m)

●サイズ: (10m) 約φ5mm×10m (3m) 約φ5mm×3m ●材質: ロープ/ポリプロピレン自在/アルミ合金 ●2本セット(10m) ●4本セット(3m)

2000012873 0-76501-09825-9 | 国6 希望小売価格: **2,255** 円+消費税

2000012874 0-76501-09826-6 | 国6 希望小売価格: **1,800** 円+消費税

120th ANNIVERSARY SERIES
MASTER SERIES
TENTS & SHADES
SLEEPING BAGS & MATTRESS
FURNITURE
COOLERS & JUGS
COOKING & HEATING
LIGHTING
OUTDOOR ACCESSORIES
BACKPACKS
LICENSED PRODUCTS

120th ANNIVERSARY SERIES
MASTER SERIES
TENTS & SHADES
SLEEPING BAGS & MATTRESS
FURNITURE
COOLERS & JUGS
COOKING & HEATING
LIGHTING
OUTDOOR ACCESSORIES
BACKPACKS
LICENSED PRODUCTS

FURNITURE



3ウェイキャンバスデッキチェア

3-WAY CANVAS DECK CHAIR

体をやさしくつつみ込むコットンキャンバス
シーンにさらなる広がりを持たせる、高さ3段階調整機能付き

- 座面が沈まないサイドフレーム
- スリムにたためるコンパクト設計



2000033138 49-92826-71141-2 | 国4 希望小売価格: **14,364** 円+消費税

●使用時サイズ: 約61×56×67/75/84(h) cm ●収納時サイズ: 約20×18×70 (h) cm ●重量: 約5kg ●材質: シート/コットン、ポリ
エステル フレーム/アルミニウム、天然木 ●座面幅: 約46.5cm ●座面高: 約31/40/48cm ●耐荷重: 約80kg ●付属品: 収納ケース



キャンバススリングチェア(ブラウン)

CANVAS SLING CHAIR [BROWN]

コットンキャンバス地が体をやさしく包む座り心地のよい、
リラククスラウンジチェア

- 体をやさしく包むハイバックレスト
- 焚き火の火の粉が飛んでも穴が開きにくい
コットンキャンバス生地を使用

2000010502 0-76501-08598-3 | 国2 希望小売価格: **15,273** 円+消費税

●使用時サイズ: 約58×72×96 (h) cm ●収納時サイズ: 約20×15×111 (h) cm ●重量: 約3.7kg ●材質: シート/コットン フレーム/
アルミニウム ●座面幅: 約49cm ●座面高: 約37cm ●耐荷重: 約100kg ●付属品: 収納ケース ●PAT.1447023

NEW



キャンバスローチェア

CANVAS LOW CHAIR

アームレスト無しで身動きがとりやすい
キャンバスローチェア

- 体を優しく包み込むコットンキャンバスのローチェア
- 自由を妨げないアームレストなしスタイルのチェア
- 焚き火の火の粉に強いキャンバス生地

2000037442 49-92826-11467-1 | 国4 希望小売価格: **9,073** 円+消費税

●使用時サイズ: 約53×62×71.5(h) cm ●収納時サイズ: 約14×14×88(h) cm ●重量: 約2.1kg ●材質: シート/コットン フレーム/
アルミニウム ●座面幅: 約49.5cm ●座面高: 約31cm ●耐荷重: 約80kg ●付属品: 収納ケース



バタフライテーブル/120

BUTTERFLY TABLE /120

進化した安定感と軽量化を実現
シーンにさらなる広がりを持たせる、
高さ3段階調整機能付き

- 軽量・持ち運びに便利
- ワンアクションで設置・収納可能

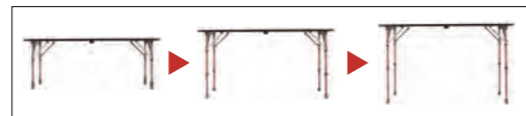

2000033137 49-92826-71140-5 | 国2 希望小売価格: **18,000** 円+消費税

●使用時サイズ: 70×120×70/60/44 (h) cm ●収納時サイズ: 約36×120×9 (h) cm ●重量: 約5.7kg ●材質: 天板/メラミン樹脂、
ガラス (グラスファイバー)、ポリプロピレン フレーム/アルミニウム ●耐荷重: 約30kg ●付属品: 収納ケース

バタフライテーブル/90

BUTTERFLY TABLE /90

高さ3段階調整機能付き
軽量テーブル



2000036514 49-92826-11225-7 | 国2

希望小売価格: **16,000** 円+消費税

●使用時サイズ: 約70×90×70/60/44cm ●収納時
サイズ: 約36×90×9cm ●重量: 約5.1kg ●材質:
天板/メラミン樹脂、グラスファイバー、ポリプロピレン
フレーム/アルミニウム、他 ●耐荷重: 約30kg ●付属品:
収納ケース



バタフライサイドテーブル

BUTTERFLY SIDE TABLE

リビングやキッチンで活躍する
コンパクトなサイドテーブル

2000036515 49-92826-11226-4 | 国4

希望小売価格: **8,619** 円+消費税

●使用時サイズ: 約50×40×44cm ●収納時サイズ:
約40×6×64cm ●重量: 約2.1kg ●材質: 天板/メラ
ミン樹脂、グラスファイバー フレーム/アルミニウム、他
●耐荷重: 約80kg ●付属品: 収納ケース

NEW



バタフライマルチシェルフ

BUTTERFLY MULTI SHELF

必要な物を素早く出し入れ出来る
便利なオープンシェルフ

- 軽量で強いハニカム構造天板
- 洗った食器が乾かせるメッシュネット付き
- インドアにも馴染むカラーリング

2000037434 49-92826-11459-6 | 国2 希望小売価格: **22,546** 円+消費税

●使用時サイズ: 約120×44×82/51.5cm ●天板: 上 約102×42×1.5cm 下 約120×36×1.5cm ●収納
時サイズ: 約127×48×16cm ●重量: 約5.6kg ●材質: 天板/メラミン樹脂、ガラス(グラスファイバー)、
ポリプロピレン フレーム/アルミニウム、他 ●メッシュネット/ポリ塩化ビニル ●耐荷重: テーブル約60kg
(上天板 約30kg/下天板 約30kg)、ネット/約10kg ●付属品: 収納ケース



バンブーラウンジテーブル/100

BAMBOO LOUNGE TABLE /100

美しい竹集成材を使用した
フレーム一体型折りたたみテーブル

- 天板を開くだけで脚も同時に開くワンタッチ簡単設置
- ラウンジスタイル、ロースタイルに対応する高さ2段階切り替え(約40cm/約60cm)

2000017006 0-76501-11883-4 | 国1 希望小売価格: **18,000** 円+消費税

●使用時サイズ: 約99×70×40/60 (h) cm ●収納時サイズ: 約99×10.5×47 (h) cm ●重量: 約9.9kg
●材質: 天板/竹集成材フレーム/アルミニウム ●耐荷重: 約30kg ●付属品: 収納ケース



ワンタッチキッチンテーブル

ONE TOUCH KITCHEN TABLE

使い勝手の良さを徹底的に追求!
ゆとりある広さの簡単設置キッチンテーブル

- 使いやすいバーナースタンド一体型
- 調理台の両サイドに取り付け可能なランタンポール、右利き左利きの方どちらにも対応

2000010520 0-76501-08616-4 | 国1 希望小売価格: **22,546** 円+消費税

●使用時サイズ: テーブル/約170×50×83/183(h) cm 調理台/約100×45×83 (h) cm バーナース
スタンド/約48×70×70 (h) cm ●収納時サイズ: 約50×12.5×82 (h) cm ●重量: 約9.4kg ●材質:
天板/竹集成材 フレーム/アルミニウム ●仕様: キッチンテーブル、ネット×1、ランタンポール、バーナ
ースタンド、ツールハンガー ●耐荷重: 約30kg ●付属品: 収納ケース ●PAT.1417899

SLEEPING BAGS & MATTRESS

NEW



コンフォートインフレーターマットハイピーク/シングル

COMFORT INFLATOR MAT HIGH PEAK /SINGLE

好みの寝心地を選べアウトドアでもくつすり快適に眠れる睡眠の質を追求した
厚さ10cmの自動膨張式マットレス

- 表裏で柔らかさを選べる
片面: ソリッドフォームと起毛生地でしっかりした寝心地を求める方に
反対側: カッティングフォームとストレッチ生地で柔らかさを求める方に
- 厚さ10cmで寝心地抜群
- 自動膨張式で簡単セットアップ
- 収納ケース式ポンプで加圧も楽々

2000038137 49-92826-11482-4 | 国2 希望小売価格: **15,455** 円+消費税

●本体サイズ: 約198×68×10(h)cm ●収納時サイズ: 約φ21×72cm ●重量: 約2.7kg ●材質: ポリ
エステル、ポリウレタンフォーム ●付属品: 収納ケース

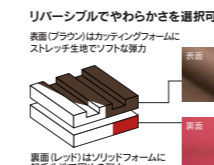

※裏面の状態

コンフォートフォールディングマット

COMFORT FOLDING MAT

クッション性の高い
厚さ10mmフォールディングマット

- マスターシリーズテントにマッチしたカラーリング
- 120サイズと150サイズの組み合わせでマスターシリーズの全てのテントに対応



150 170TA0073 49-92826-51142-5 | 国4

希望小売価格: **8,164** 円+消費税

120 170TA0074 49-92826-51143-2 | 国4

希望小売価格: **7,719** 円+消費税

●使用時サイズ: (150) 約150×200cm、(120) 約120×200cm ●収納時サイズ: (150) 約75×50×
8cm、(120) 約60×50×8cm ●重量: (150) 約2kg、(120) 約1.6kg ●材質: 表地/210D ポリエステル
オックスフォード 裏地/PVC 中綿/ウレタンポンプ (約10mm厚)

TENTS



タフスクリーン2ルームハウス/LDX+

TOUGH SCREEN 2-ROOM HOUSE/LDX+

ゆったり過ごせるワイドサイズ
日光による温度上昇を抑え涼しく
たてやすい2ルームテント

- 日中のリビングを涼しく快適にするルーフフライ付属
- 必要に応じて室内に光や外気を取り入れる
サイドウィンドウ
- 建てやすくテントの剛性を上げるクロスフレーム構造

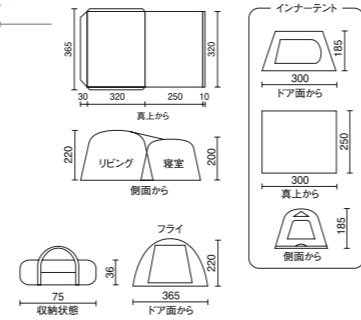

2000036438 49-92826-11212-7 | 国1 希望小売価格: **83,455** 円+消費税

●耐水圧: フライ/約3,000mm(寝室)、約2,000mm(リビング) フロア/約2,000mm ルーフ/約3,000mm ●定員: 4~5人用 ●インナーサイズ: 約300×250×185(h) cm ●本体サイズ: 約610×365×220(h) cm ●収納時サイズ: 約φ36×75cm ●重量: 約20kg ●材質: フライ/75D ポリエステルタフタ(タークーム、UVPRO、PU防水、シームシール) インナー/68D ポリエステルタフタ フロア/210D ポリエステルタフタ(タークーム、UVPRO、PU防水、シームシール) ボール/(リビング) アルミ合金φ16mm(寝室) アルミ合金φ14.5mm(リビング) アルミ合金φ11mm(キャンビ) スチールφ9.5mm(180cm) ●仕様: キャンビー、メッシュドア、ベンチレーション、メッシュポケット、コード引き込み口、サイドウィンドウ、ランタンフック、吊り下げ式インナーテント ●付属品: ルーフフライ、キャンビーポール×2、ベグ、ロープ、ハンマー、収納ケース



タフスクリーン2ルームハウス/MDX+

TOUGH SCREEN 2-ROOM HOUSE/MDX+

日光による温度上昇を抑え涼しく過ごせる
たてやすい2ルームテント

- 日中のリビングを涼しく快適にするルーフフライ付属
- 必要に応じて室内に光や外気を取り入れる
サイドウィンドウ
- 建てやすくテントの剛性を上げる
クロスフレーム構造

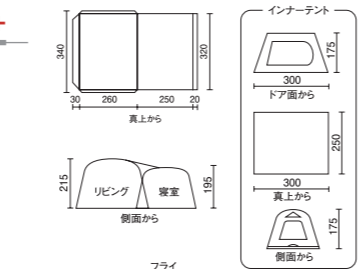

2000036437 49-92826-11211-0 | 国1 希望小売価格: **74,364** 円+消費税

●耐水圧: フライ/約3,000mm(寝室)、約2,000mm(リビング) フロア/約2,000mm ルーフ/約3,000mm ●定員: 4~5人用 ●インナーサイズ: 約300×250×175(h) cm ●本体サイズ: 約560×340×215(h) cm ●収納時サイズ: 約φ34×74cm ●重量: 約19.5kg ●材質: フライ/75D ポリエステルタフタ(タークーム、UVPRO、PU防水、シームシール) インナー/68D ポリエステルタフタ フロア/210D ポリエステルタフタ(タークーム、UVPRO、PU防水、シームシール) ボール/(リビング) アルミ合金φ16mm(寝室) アルミ合金φ14.5mm(リビング) アルミ合金φ11mm(キャンビ) スチールφ9.5mm(180cm) ●仕様: キャンビー、メッシュドア、ベンチレーション、メッシュポケット、コード引き込み口、サイドウィンドウ、ランタンフック、吊り下げ式インナーテント ●付属品: ルーフフライ、キャンビーポール×2、ベグ、ロープ、ハンマー、収納ケース



ツーリングドーム/LX+

TOURING DOME/LX+

日光による温度上昇を抑え
涼しくぐっすり眠れるコンパクトサイズの2~3人用テント

- クリアールーフウィンドウ付なので必要に応じて室内に光を取り入れ可能
- 1人でも設置しやすいポールポケット式
- 別売りのキャンビーポールで前室に日よけ、雨よけスペースを作ることが可能

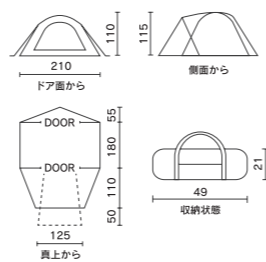

2000038143 49-92826-11488-6 | 国4 希望小売価格: **20,728** 円+消費税

●耐水圧: フライ/約3,000mm フロア/約1,500mm ●定員: 2~3人用 ●本体サイズ: 約345×210×120(h) cm インナーサイズ/約210×180×110(h) cm ●収納時サイズ: 約φ21×49cm ●重量: 約5.7kg ●材質: フライ/75D ポリエステルタフタ(タークーム、UVPRO、PU防水、シームシール) インナー/68D ポリエステルタフタ フロア/75D ポリエステルタフタ(タークーム、UVPRO、PU防水、シームシール) ボール/(メイン)FRP約φ9.5mm(フロント)FRP約φ9.5mm(リア)FRP約φ6.9mm ●仕様: 前室、メッシュドア、ベンチレーション、スチームガード、メッシュポケット、クリアールーフウィンドウ ●付属品: ベグ、ロープ、ハンマー、収納ケース ※ハンマーは付属していません。



ツーリングドーム/ST+

TOURING DOME/ST+

日光による温度上昇を抑え
涼しくぐっすり眠れるコンパクトテント

- クリアールーフウィンドウ付なので必要に応じて室内に光を取り入れ可能
- 1人でも設置しやすいポールポケット式
- 別売りのキャンビーポールで前室に日よけ、雨よけスペースを作ることが可能

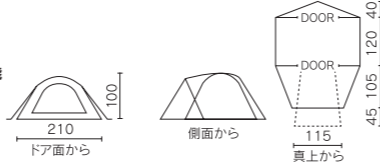

2000036435 49-92826-11209-7 | 国4 希望小売価格: **18,000** 円+消費税

●耐水圧: フライ/約3,000mm フロア/約1,500mm ●定員: 1~2人用 ●インナーサイズ: 約210×120×100(h) cm ●本体サイズ: 約265×210×110(h) cm ●収納時サイズ: 約φ19×49cm ●重量: 約4.3kg ●材質: フライ/75D ポリエステルタフタ(タークーム、UVPRO、PU防水、シームシール) インナー/68D ポリエステルタフタ フロア/75D ポリエステルタフタ(タークーム、UVPRO、PU防水、シームシール) ボール/(メイン)FRP約φ8.5mm(フロント)FRP約φ9.5mm(リア)FRP約φ6.9mm ●仕様: 前室、メッシュドア、ベンチレーション、スチームガード、メッシュポケット、クリアールーフウィンドウ ●付属品: ベグ、ロープ、ハンマー、収納ケース ※ハンマーは付属していません。



タフドーム/3025+

TOUGH DOME/3025+

日光を90%ブロックし温度上昇を軽減
アウトドアでもぐっすり眠れるタフドーム

- 必要に応じて、室内に光を取り入れることができるクリアールーフウィンドウ
- 上下の通気口によって室内の空気循環を促すサークルベンチレーション
- 1人でも建てられるアシスト機能付き
- 強風でもびくともしないアルミ合金製メインポール

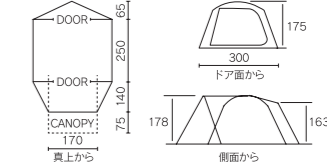

2000033133 49-92826-56056-0 | 国2 希望小売価格: **49,819** 円+消費税

●耐水圧: 約3,000mm(フロア)約2,000mm ●定員: 4~5人用 ●インナーサイズ: 約300×250×175(h) cm ●本体サイズ: 約455×300×178(h) cm ●収納時サイズ: 約φ24×76cm ●重量: 約11.5kg ●材質: フライ/75D ポリエステルタフタ(タークーム、UVPRO、PU防水、シームシール) インナー/68D ポリエステルタフタ(タークーム、UVPRO、PU防水、シームシール) ボール/(メイン)アルミ合金φ12.8mm(フロント)FRP約φ12.7mm(リア)FRP約φ8.5mm ●仕様: 前・後室、キャンビー、ベンチレーション、メッシュポケット、コード引き込み口、ランタンフック、スチームガード、クリアールーフウィンドウ ●付属品: ベグ、ロープ、ハンマー、収納ケース

NEW



タフワイドドームV/300スタートパッケージ

TOUGH WIDE DOME V/300 START PACKAGE

1人でも設置しやすくゆったり過ごせる広々空間の
ドーム型にテント泊の必須アイテムをセット

- 大きなフロアサイズと、ペントフレームで居住空間がアップ。家族みんなが快適に過ごせるワイド空間
- 1人でも設置できるアシストクリップ
- 強風でもびくともしないアルミフレーム
- 風を取り入れ排出を繰り返す涼しい空間を作るサークルベンチレーションシステム
- インナーシート・グランドシート付

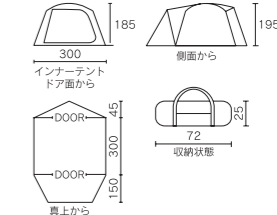

2000038138 49-92826-11483-1 | 国1 希望小売価格: **49,091** 円+消費税

[パッケージ内容] (タフワイドドームV/300) ●耐水圧: 約2,000mm(フロア)約2,000mm ●定員: 5~6人用 ●本体サイズ: 約495×300×195(h) cm インナーサイズ: 約300×300×185(h) cm ●収納時サイズ: 約23×25×72cm ●重量: 約11kg ●材質: フライ/75D ポリエステルタフタ(タークーム、UVPRO、PU防水、シームシール) インナー/68D ポリエステルタフタ(タークーム、UVPRO、PU防水、シームシール) フロア/210D ポリエステルタフタ(タークーム、UVPRO、PU防水、シームシール) ボール/(メイン)アルミ合金φ14.5mm(フロント)FRP約φ12.8mm(リア)FRP約φ8.5mm ●仕様: 前・後室、キャンビー、メッシュドア、ベンチレーション、メッシュポケット、コード引き込み口、ランタンフック、スチームガード ●付属品: ベグ、ロープ、ハンマー、収納ケース (インナーシート) ●使用時サイズ: 約290×290cm ●重量: 約2.3kg ●材質: 表地/ポリエステル 裏地/ポリエステル 中綿/PUスポンジ ●付属品: 収納ケース (グランドシート) ●使用時サイズ: 約280×280cm ●重量: 約1.6kg ●材質: ポリエチレン ●付属品: 収納ケース

NEW



タフスクリーン2ルームハウス/MDX

TOUGH SCREEN 2-ROOM HOUSE/MDX

ワイドな居住空間を持った
1人でも簡単に設置できる2ルームテント

- 寝室にもクロスフレームを採用で広い寝室
- リビング側にもランタンフック付属
- 1人でも設置可能なアシスト機能
- 室内の空気循環を促すサークルベンチレーションシステム
- キャンビーポールで前室も活用できる広々リビングスペース
- 強風でもびくともしないアルミ合金製メインポール

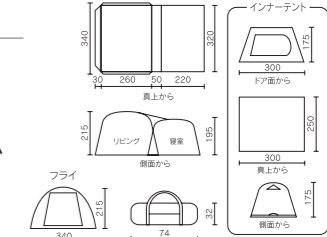

2000038139 49-92826-611484-8 | 国1 希望小売価格: **61,819** 円+消費税

●耐水圧: 約2,000mm(フロア)約2,000mm ●定員: 4~5人用 ●本体サイズ: 約560×340×215(h) cm インナーサイズ/約300×250×175(h) cm ●収納時サイズ: 約φ32×74cm ●重量: 約17kg ●材質: フライ/75D ポリエステルタフタ(タークーム、UVPRO、PU防水、シームシール) インナー/68D ポリエステルタフタ(タークーム、UVPRO、PU防水、シームシール) フロア/210D ポリエステルタフタ(タークーム、UVPRO、PU防水、シームシール) ボール/(リビング) アルミ合金φ16mm(寝室) アルミ合金φ14.5mm(リビング) アルミ合金φ11mm(キャンビ) スチールφ9.5mm(180cm) ●仕様: キャンビー、メッシュドア、ベンチレーション、メッシュポケット、コード引き込み口、ランタンフック (リビング/寝室)、吊り下げ式インナーテント、スチームガード ●付属品: キャンビーポール×2、ベグ、ロープ、ハンマー、収納ケース

タフオープン2ルームハウス

TOUGH OPEN 2-ROOM HOUSE

大きなキャンビータープで
開放感のあるリビングを作る2ルームテント

- テントを開しながらキャンビータープの使用も可能
- テントにつながらいるため、キャンビータープが簡単に設置可能

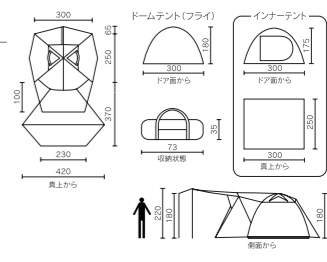

2000036436 49-92826-611210-3 | 国1 希望小売価格: **45,273** 円+消費税

●耐水圧: 約2,000mm(フロア) ●定員: 約4~5人用 ●インナーサイズ: 約300×250×175(h) cm ●本体サイズ: 約685×420×180(h) cm (キャンビータープの張り方によって長さは異なります。キャンサイトのサイズや形に合わせて、キャンビータープを巻き上げたりサイドポールを外すなど自由にアレンジが可能です) ●収納時サイズ: 約φ35×73cm ●重量: 約14kg ●材質: フライ/75D ポリエステルタフタ(タークーム、UVPRO、PU防水、シームシール) インナー/68D ポリエステルタフタ(タークーム、UVPRO、PU防水、シームシール) フロア/210D ポリエステルタフタ(タークーム、UVPRO、PU防水、シームシール) ボール/(メイン)アルミ合金φ13mm(フロント)FRP約φ12.7mm(リア)FRP約φ8.5mm(キャンビー) スチールφ9.5mm(220cm×2)、スチールφ9.5mm(180cm) ●仕様: キャンビータープ、キャンビー、メッシュドア、ベンチレーション、ランタンフック、メッシュポケット、コード引き込み口、前・後室 ●付属品: キャンビーポール×4(220cm×2、180cm×2)、ベグ、ロープ、ハンマー、収納ケース

BCクロスドーム/270

BC CROSS DOME/270

シンプルなフレームワーク
設置しやすい
ベーシックドームテント

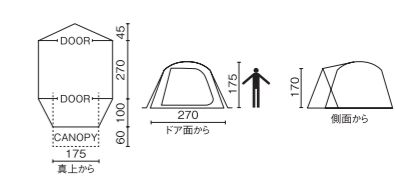

2000017132 49-92826-11510-4 | 国2 希望小売価格: **20,728** 円+消費税

●耐水圧: 約1,500mm(フロア)約1,500mm ●定員: 4~5人用 ●インナーサイズ: 約270×270×170(h) cm ●本体サイズ: 約415×270×175(h) cm ●収納時サイズ: 約φ23×68cm ●重量: 約10kg ●材質: フライ/75D ポリエステルタフタ(タークーム、UVPRO、PU防水) インナー/68D ポリエステルタフタ(タークーム、UVPRO、PU防水) ボール/(メイン)FRP約φ11mm(フロント)FRP約φ11mm(キャンビー) スチールφ9.5mm×2、長さ約170cm ●仕様: 前室、キャンビー、メッシュドア×2、コード引き込み口、スチームガード、ランタンフック、メッシュギアポケット ●付属品: キャンビーポール、ベグ、ロープ、ハンマー、収納ケース

120th ANNIVERSARY SERIES
MASTER SERIES
TENTS & SHADES
SLEEPING BAGS & MATTRESS
FURNITURE
COOLERS & JUGS
COOKING & HEATING
LIGHTING
OUTDOOR ACCESSORIES
BACKPACKS
LICENSED PRODUCTS

120th ANNIVERSARY SERIES
MASTER SERIES
TENTS & SHADES
SLEEPING BAGS & MATTRESS
FURNITURE
COOLERS & JUGS
COOKING & HEATING
LIGHTING
OUTDOOR ACCESSORIES
BACKPACKS
LICENSED PRODUCTS



NEW カールサイドテント/3025

CAR SIDE TENT/3025

車と連結して寝室やリビングを手軽に作れるカールサイドテント

- 車と連結可能(約160~195(h)cm)
- 日中はリビングとして使用し夜は寝室として使用できる
- ハンギングインナーテント付属
- 外に出す車の荷物を出し入れ可能
- 急な天候悪化で心配な時はすぐに車内に避難が可能
- 防災用の自主避難用としても活躍
- 3面がメッシュ、オープン、クローズ可能
- 別売りのキャンピョールで、キャンピョールの張出しはもちろん、車との連結なしでも自立可能
- BBQの時の日よけとしても大活躍

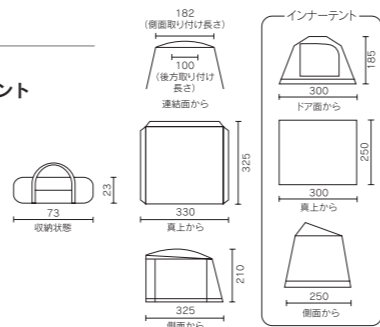

2000038144 49-92826-11489-3 | 希望小売価格: **36,182** 円+消費税

●耐水圧: 約1,500mm (フロア: 約2,000mm) ●定員: 4~5人用 ●本体サイズ: 約330×325×210 (h) cm インナーサイズ/約300×250×185 (h) cm ●収納時サイズ: 約e23×73cm ●重量: 約10kg ●材質: フライ/75D ポリエステルタフタ (UVPRO, PU防水, シームシール) インナー/68D ポリエステルタフタ フロア/210D ポリエステルオックスフォード (PU防水, シームシール) ポール/スチール約e16mm, FRP 約e11mm ●仕様: メッシュドア、ベンチレーション、メッシュポケット、コード引き込み口、ランタンハンガー(インナーテント)、ストームガード ●付属品: ベグ、ロープ、ハンマー、収納ケース、車体コネクター

COMPACT SERIES



NEW エクスカーションティピー II/325

X-CURSION TEEPEE II/325

キャンプだけでなくピクニックの時のシェードにもなる風合いが良いテックスファイバーを使用したティピー型

- ポール1本でインナーテントを簡単立ち上げ
- コットンのような風合いで透乾性に優れたTexFiberをフライシートに採用
- インナーテントを外せばデイキャンプのシェードとして利用可能
- 雨天時でも室内に直接雨が降り込まず荷物やシューズ置き場に便利な前室空間
- 複数のベンチレーションで温まった空気を外に逃がすと同時に結露を軽減
- 保管・移動に便利なコンパクト収納

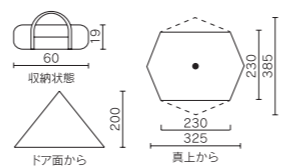

TexFiber
ナチュラルで風合いが良く、コットンより透乾性に優れているテックスファイバー。雨に濡れてもコットン生地より乾燥が早くカビの発生を軽減しメンテナンスが簡単な素材です。

2000038140 49-92826-11485-5 | 希望小売価格: **21,637** 円+消費税

●耐水圧: 約1,500mm (フロア: 約1,500mm) ●定員: 3~4人用 ●使用時サイズ: 約385×325×200 (h) cm ●インナーサイズ: 約325×230×200 (h) cm ●収納時サイズ: 約e19×60cm ●重量: 約6.2kg ●材質: フライ/75D ポリエステルタフタ (TexFiber, UVPRO, PU防水, シームシール) インナー/68D ポリエステルタフタ フロア/75D ポリエステルタフタ (PU防水, シームシール) ポール/メイン スチール約e19mm (フロント) FRP約e11mm ●仕様: 前・後室、メッシュドア、ベンチレーション、メッシュポケット、コード引き出し口、ランタンハンガー、ストームガード ●付属品: ベグ、ロープ、収納ケース ※ハンマーは付属されていません。



NEW ツーリングドーム/LX

TOURING DOME/LX

ポールが抜けにくいポケット式で1人でも設置しやすいコンパクトテント 2~3人用

- 収納・移動に便利なコンパクト収納
- 雨天時でも室内に直接雨が降り込まず荷物やシューズ置き場に便利な前室空間
- 1人でも設置しやすいポールポケット式
- 別売りのキャンピョールがあれば前室に大きな日よけスペースを作ることが可能
- 温まった空気を外に排出することで室内を涼しくすると共に結露を軽減するベンチレーション付き

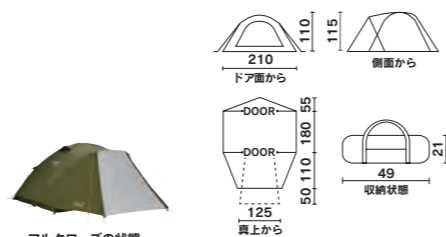

2000038142 49-92826-11487-9 | 希望小売価格: **18,000** 円+消費税

●耐水圧: フライ/約1,500mm フロア/約1,500mm ●定員: 2~3人用 ●本体サイズ: 約345×210×110 (h) cm インナーサイズ/約210×180×110 (h) cm ●収納時サイズ: 約e21×49cm ●重量: 約5.2kg ●材質: フライ/75D ポリエステルタフタ (UVPRO, PU防水, シームシール) インナー/68D ポリエステルタフタ フロア/75D ポリエステルタフタ (PU防水, シームシール) ポール/メイン FRP 約e9.5mm (フロント) FRP 約e9.5mm (リア) FRP 約e6.9mm ●仕様: 前室、メッシュドア、ストームガード、ベンチレーション、メッシュポケット ●付属品: ベグ、ロープ、収納ケース ※ハンマーは付属されていません。



NEW ツーリングドーム/ST

TOURING DOME/ST

ポールが抜けにくいポケット式で1人でも設置しやすいコンパクトテント

- 収納・移動に便利なコンパクト収納
- 雨天時でも室内に直接雨が降り込まず荷物やシューズ置き場に便利な前室空間
- 1人でも設置しやすいポールポケット式
- 別売りのキャンピョールがあれば前室に大きな日よけスペースを作ることが可能
- 温まった空気を外に排出することで室内を涼しくすると共に結露を軽減するベンチレーション付き

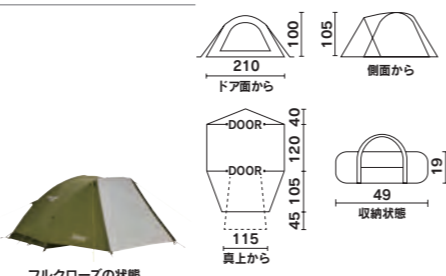

2000038141 49-92826-11486-2 | 希望小売価格: **15,273** 円+消費税

●耐水圧: フライ/約1,500mm フロア/約1,500mm ●定員: 1~2人用 ●本体サイズ: 約265×210×110 (h) cm インナーサイズ/約210×120×100 (h) cm ●収納時サイズ: 約e19×49cm ●重量: 約4kg ●材質: フライ/75D ポリエステルタフタ (UVPRO, PU防水, シームシール) インナー/68D ポリエステルタフタ フロア/75D ポリエステルタフタ (PU防水, シームシール) ポール/メイン FRP 約e8.5mm (フロント) FRP 約e9.5mm ●仕様: 前室、メッシュドア、ストームガード、ベンチレーション、メッシュポケット ●付属品: ベグ、ロープ、収納ケース ※ハンマーは付属されていません。



NEW パーティーキャビン/3025

PARTY CABIN/3025

シェードに吊るすだけの居住性抜群な簡単組立テント

- 広げるだけの簡単組立
- 吊り下げ式インナーテントで日中はシェードとして夜はテントとして使用可能
- デイキャンプのシェードとしても使えて年中活躍
- 垂直に立ち上がった広々室内空間
- 横窓装備で通気性抜群の3面メッシュ
- 天井の大きなベンチレーションで熱気を解放して涼しく

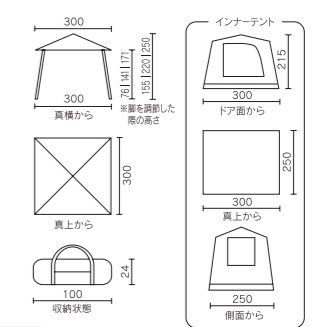

2000036439 49-92826-11213-4 | 希望小売価格: **29,819** 円+消費税

●耐水圧: 約1,500mm (フロア: 約1,500mm) ●定員: 4~5人用 ●本体サイズ: 約300×300×250 (h) cm インナーサイズ/約300×250×215 (h) cm ●収納時サイズ: 約24×21×100 cm ●重量: 約16.5kg ●材質: シェードスキン/150D ポリエステルオックスフォード (UVPRO, PU防水, シームシール) インナー/75D ポリエステルタフタ (UVPRO, PU防水, シームシール) フロア/210D ポリエステルオックスフォード (PU防水, シームシール) フレーム/スチール ●仕様: メッシュドア、ベンチレーション、メッシュポケット、コード引き込み口、ランタンハンガー、ストームガード ●付属品: ベグ、ロープ、ハンマー、収納ケース

SHADES



タフスクリーンタープ/400+

TOUGH SCREEN TARP/400+

遮光コーティングで、温度上昇を軽減ドームテントとの連結にも最適な涼しく過ごせるスクリーンタープ

- 光の透過を防ぎ温度上昇を軽減する遮光PUコーティング採用
- 通気性を保ちながら雨天時や日差しが強い日中でも涼しく過ごせるエアコントロールウィンドウ
- 1人でも設置可能なアシスト機能
- 強度でもびくともしないアルミ合金製メインポール
- テントとの連結が容易なジョイントフラップ付き

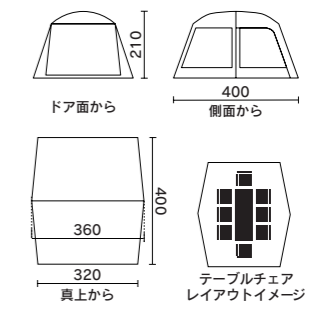

2000033116 49-92826-56060-7 | 希望小売価格: **61,637** 円+消費税

●耐水圧: 約2,000mm ●タープサイズ: 約400×360×210 (h) cm ●収納時サイズ: 約e30×76cm ●重量: 約12kg ●材質: タープ/75D ポリエステルタフタ (遮光PUコーティング, UVPRO, PU防水, シームシール) ポール/メイン アルミ合金約e16mm (センター) アルミ合金 約e16mm ●仕様: キャンピョール、メッシュドア、ベンチレーション、ジョイントフラップ、エアコントロールウィンドウ、スマートドア、ストームガード ●付属品: ベグ、ロープ、ハンマー、収納ケース



タフスクリーンタープ/400

TOUGH SCREEN TARP/400

たてやすくドームテントとの連結にも最適な安心タフコンセプトスクリーンタープ1人でもスムーズに設置できる簡単アシスト機能付き

- 1人でも設置可能なアシスト機能
- 強度でもびくともしないアルミ合金製メインポール
- 室内の空気循環を促すサークルベンチレーションシステム
- テント連結が容易なジョイントフラップ付き

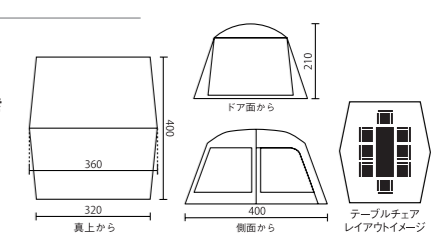

2000031577 49-92826-55923-6 | 希望小売価格: **45,273** 円+消費税

●耐水圧: 約2,000mm ●タープサイズ: 約400×360×210 (h) cm ●収納時サイズ: 約e26×74cm ●重量: 約12.5kg ●材質: タープ/75D ポリエステルタフタ (UVPRO, PU防水, シームシール) ポール/メイン シルバー/グリーン) アルミ合金約e16mm (センター) シルバー/レッド) アルミ合金約e16mm ジョイントフラップ/FRP約e7.9mm ●仕様: キャンピョール、メッシュドア、ベンチレーション、ジョイントフラップ、ストームガード ●付属品: ベグ、ロープ、ハンマー、収納ケース



スクリーンキャンピョールジョイントタープIII

SCREEN CANOPY JOINT TARP III

大型メッシュパネルで心地よい開放感テントと連結可能なスクリーンタープ

- 4面フルメッシュで開放的なリビングに
- テント連結が容易なジョイントフラップ付き

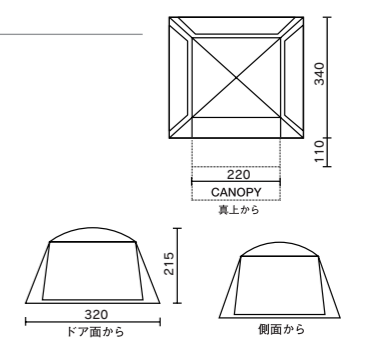

2000027986 49-92826-55726-3 | 希望小売価格: **27,091** 円+消費税

●耐水圧: 約1,200mm ●タープサイズ: 約320×340×215 (h) cm ●収納時サイズ: 約e23×82cm ●重量: 約11.3kg ●材質: タープ/75D ポリエステルタフタ (UVPRO, PU防水, シームシール) ポール/メイン FRP 約e12.5mm (コーナー) スチール 約e19mm (ジョイントフラップ) FRP約e7.9mm ●仕様: ジョイントフラップ、キャンピョール ●付属品: ベグ、ロープ、ハンマー、収納ケース

120th ANNIVERSARY SERIES
MASTER SERIES
TENTS & SHADES
SLEEPING BAGS & MATTRESS
FURNITURE
COOLERS & JUGS
COOKING & HEATING
LIGHTING
OUTDOOR ACCESSORIES
BACKPACKS
LICENSED PRODUCTS

DARK ROOM™ TECHNOLOGY

XP ヘキサタープ/MDX+

XP HEXA TARP/MDX+

日光をブロックし涼しい空間を可能にする
簡単クロスポールタープ

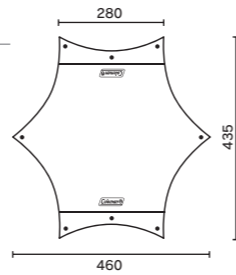

2000036441 49-92826-11215-8 | 国2 希望小売価格: **19,819** 円+消費税

●耐水圧: 約3,000mm ●使用時サイズ: 約460×435×230 (h) cm ●収納時サイズ: 約ø18×72cm ●重量: 約8.2kg ●材質: シェードスキン/75D ポリエステルタフタ (ダークルーム™ テクノロジー、UVPRO、PU防水、シームシール) ●付属品: サイドポール×2、ベグ、ロープ、ハンマー、収納ケース



サイドポール使用時

XP ヘキサタープ/MDX

XP HEXA TARP/MDX

クロスポールで簡単設置!
サイドポール標準装備でさまざまな設置バリエーション

■メインのクロスポールは、シングルロープで簡単設置
■クロスポールを広げるだけで、高さ調整が可能

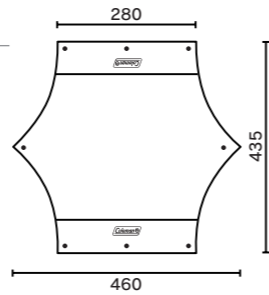

2000028621 49-92826-55721-8 | 国2 希望小売価格: **17,091** 円+消費税

●耐水圧: 約1,500mm ●使用時サイズ: 約460×435×230 (h) cm ●収納時サイズ: 約ø18×74cm ●重量: 約7.6kg ●材質: タープ/75D ポリエステルタフタ (UVPRO、PU防水、シームシール) ●付属品: サイドポール×2、ベグ、ロープ、ハンマー、収納ケース



サイドポール使用時

NEW

ヘキサライトII

HEXA LIGHT II

持ち運びに便利なコンパクトな収納サイズを追求した
ヘキサタープ

■6節ポール構造で、高い収納性を可能に
■ランタンフック付き

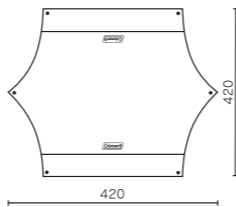

2000038145 49-92826-11490-9 | 国4 希望小売価格: **13,455** 円+消費税

●耐水圧: 約1,200mm ●使用時サイズ: 約420×420×220 (h) cm ●収納時サイズ: 約ø17×43cm ●重量: 約4.7kg ●材質: タープ/75D ポリエステルタフタ (UVPRO、PU防水、シームシール) ●付属品: ベグ、ロープ、収納ケース



エクステンションウェビングキット

EXTENSION WEBBING KIT

テントとヘキサタープを
最適にレイアウトできる便利キット

■テントとヘキサタープの連結、レイアウトが簡単に
■アジャスターストラップ付きで長さの調整が可能



エクステンションウェビングキットを使用することで、ポールとタープの間にテントを張るスペースを確保。タープを効率よく張ることができ、テント入り口がスッキリし、ストレスなく出入りが可能に。

2000034650 45-36952-54441-6 | 国2 希望小売価格: **3,619** 円+消費税

●使用時サイズ: 約700×3cm ●重量: 約220g ●材質: ナイロン、スチール、アルミニウム、他 ●付属品: カラビナ



DARK ROOM™ TECHNOLOGY

木陰のような涼しさを追求する「**ダークルーム™テクノロジー**」

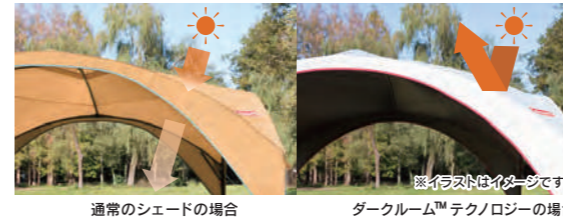

通常のシェードの場合

ダークルーム™テクノロジーの場合

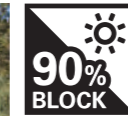

日光を90%以上ブロック



UV遮蔽率99.99%以上

日光を90%以上ブロックするダークルーム™テクノロジー採用のシェードなら、暑い夏のアウトドアでも涼しく快適に過ごせます。



EASY SETUP

1人でも設置できる自立式フレーム採用

日光をブロックし涼しい空間を実現
軽重で1人でも設置できる風に強い自立式シェード

- 約25%軽量化
- 日光の透過をブロック。温度上昇を抑え、涼しく過ごせます
- 脚のフレームにはアルミを使用し軽さと剛性を実現
- 1人でも設置できる自立式フレーム採用
- 別売りのサイドウォールで横風や地面からの照り返しをブロック

パーティシェード ライト/360+

PARTY SHADE LIGHT/360+

2000038152 49-92826-11496-1 | 国1

希望小売価格: **31,637** 円+消費税

パーティシェード ライト/300+

PARTY SHADE LIGHT/300+

2000038151 49-92826-11495-4 | 国1

希望小売価格: **27,091** 円+消費税

●耐水圧: 約3,000mm ●使用時サイズ: (360) 約360×360×265 (h) cm (300) 約300×300×230 (h) cm ●収納時サイズ: 約23×23×88cm ●重量: (360) 約13.5kg (300) 約12kg ●材質: シェード/75D ポリエステルタフタ (ダークルーム™ テクノロジー、UVPRO、PU防水、シームシール) ●付属品: フレーム/アルミ合金、スチール ●付属品: ベグ、ロープ、収納ケース ※ハンマーは付属していません。



360

300

横からの日差しや地面からの照り返しをブロックしより快適な空間を作る
パーティシェード+専用サイドウォール

- 日光をブロックし温度上昇を抑える遮光生地でアウトドアでも涼しい空間を実現
- 横風や地面からの照り返しをブロック
- 太陽の方向に向かって自由にウォールの位置を換えられる専用サイドウォール
- 四方方向に取り付ければフルクローズに

サイドウォールフォーパーティシェードDX/360+

SIDE WALL FOR PARTY SHADE DX/360+

2000034608 45-36952-54430-0 | 国6

希望小売価格: **3,164** 円+消費税

サイドウォールフォーパーティシェードDX/300+

SIDE WALL FOR PARTY SHADE DX/300+

2000034605 45-36952-54429-4 | 国6

希望小売価格: **2,719** 円+消費税

●耐水圧: 約3,000mm ●サイズ: (360) 約360×190cm (300) 約300×190cm ●重量: (360) 約1.1kg (300) 約1kg ●材質: ポリエステル (ダークルーム™ テクノロジー、UVPRO) ●付属品: ベグ

NEW



360

300

風に強くキャンプにも最適
軽重で1人でも設置できる自立式シェード

- 約25%軽量化
- 脚のフレームにはアルミを使用し軽さと剛性を実現
- 1人でも設置できる自立式フレーム採用
- 別売りのサイドウォールで横からの日差しや風をブロック

パーティシェードライト/360

PARTY SHADE LIGHT/360

2000038150 49-92826-11494-7 | 国1

希望小売価格: **25,273** 円+消費税

パーティシェードライト/300

PARTY SHADE LIGHT/300

2000038148 49-92826-11493-0 | 国1

希望小売価格: **19,819** 円+消費税

●耐水圧: 約1,000mm ●使用時サイズ: (360) 約360×360×265 (h) cm (300) 約300×300×230 (h) cm ●収納時サイズ: 約23×23×88cm ●重量: (360) 約13kg (300) 約11.5kg ●材質: シェードスキン/150D ポリエステルオックスフォード (UVPRO、PU防水、シームシール) ●付属品: フレーム/アルミ合金、スチール ●付属品: ベグ、ロープ、収納ケース ※ハンマーは付属していません。

BBQやキャンプにオススメ
強い日差しや風を防ぎ、プライバシーを確保できる
パーティシェード/360/300専用サイドウォール

- 四方方向に取り付ければフルクローズに

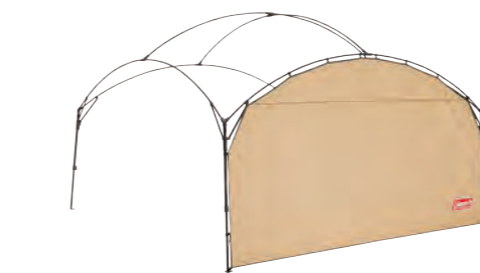

サイドウォールフォーパーティシェードDX/360

SIDE WALL FOR PARTY SHADE DX/360

2000033125 49-92826-56069-0 | 国4

希望小売価格: **2,719** 円+消費税

サイドウォールフォーパーティシェードDX/300

SIDE WALL FOR PARTY SHADE DX/300

2000033124 49-92826-56068-3 | 国4

希望小売価格: **2,255** 円+消費税

●耐水圧: 約1,000mm ●使用時サイズ: (360) 約360×190cm (300) 約300×190cm ●重量: (360) 約850g (300) 約650g ●材質: 150D ポリエステルオックスフォード ●付属品: ベグ



INSTANT VISOR SHADE II/L

小型化収納を実現した開くだけの簡単組立シェードLサイズ
 ■脚の節を増やし中に収納することで従来に比べ長さ約20cmコンパクト収納を実現
 ■開くだけの簡単設置 ■コンパクト収納で移動や保管に便利
 ■風に強く雨や日差しが入りにくいひさし型

オリーブ 2000038155 49-92826-11499-2 | 1
 ミスト 2000038156 49-92826-11500-5 | 1

希望小売価格: 13,637円+消費税

●耐水圧: 約800mm ●使用時サイズ: シェード/約300×300×265(h)cm フレーム/約250×250cm ●収納サイズ: 約φ19×99cm ●重量: 約13.5kg ●材質: シェードスキン/150D ポリエステルオックスフォード (UVPRO, PU防水、シームシール) フレーム/スチール ●付属品: ベグ、ロープ、収納ケース ※ハンマーは付属していません。

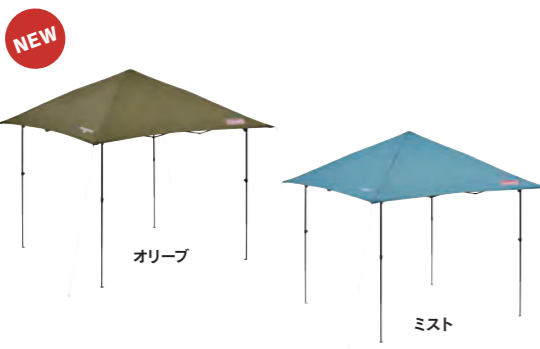
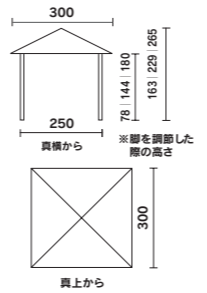

INSTANT VISOR SHADE II/M

小型化収納を実現した開くだけの簡単組立シェードMサイズ
 ■脚の節を増やし中に収納することで従来に比べ長さ約30cmコンパクト収納を実現
 ■開くだけの簡単設置 ■コンパクト収納で移動や保管に便利
 ■風に強く雨や日差しが入りにくいひさし型

オリーブ 2000038153 49-92826-11497-8 | 1
 ミスト 2000038154 49-92826-11498-5 | 1

希望小売価格: 10,000円+消費税

●耐水圧: 約800mm ●使用時サイズ: シェード/約270×270×254(h)cm フレーム/約220×220cm ●収納サイズ: 約φ19×90cm ●重量: 約12kg ●材質: シェードスキン/150D ポリエステルオックスフォード (UVPRO, PU防水、シームシール) フレーム/スチール ●付属品: ベグ、ロープ、収納ケース ※ハンマーは付属していません。

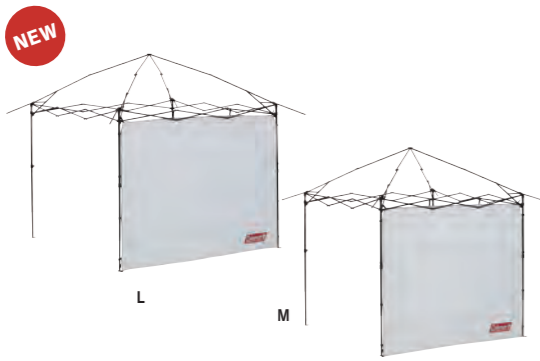
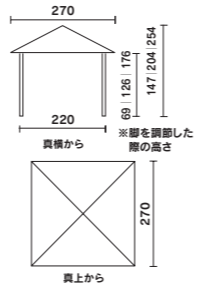

フルフラップフォーインスタントバイザーシェード/L

強い日差しや風を防いで快適空間を可能にするインスタントバイザーシェード専用サイドウォール
 ■四方向に取り付けられ、フルクローズに
 ■横風や地面からの照り返しをブロック
 ■太陽の方向に向かって自由にフラップの位置を換えられる専用サイドウォール

フルフラップフォーインスタントバイザーシェード/M

FULL FLAP FOR INSTANT VISOR SHADE/L 2000038158 49-92826-11502-9 | 6
 希望小売価格: 2,719円+消費税
 ●耐水圧: 約800mm ●使用時サイズ: (L) 約250×180cm (M) 約218×180cm ●重量: (L) 約600g (M) 約550g ●材質: 150D ポリエステルオックスフォード (UVPRO, PU防水) ●付属品: ベグ

フルフラップフォーインスタントバイザーシェード/M

FULL FLAP FOR INSTANT VISOR SHADE/M 2000038157 49-92826-11501-2 | 6
 希望小売価格: 2,273円+消費税



INSTANT VISOR SHADE/L+

日光を90%ブロックし涼しい空間をアウトドアでも可能にする簡単シェード
 ■日光の透過をブロック、温度上昇を抑え、涼しく過ごせます
 ■雨や日差しが内側に入りにくいため屋外のレジャーはもちろん、タウンでのイベントにも大活躍
 ■一般的なモデルと比較してサイドトップのウォールがないため強い風にも安心 ■高さ2段階で調整可能

INSTANT VISOR SHADE/M+

INSTANT VISOR SHADE/L+ 2000036444 49-92826-11218-9 | 1
 希望小売価格: 15,273円+消費税
 ●耐水圧: 約3,000mm ●サイズ: シェード/(L+) 約300×300×260(h)cm (M+) 約270×270cm×250(h)cm フレーム/(L+) 約250×250cm (M+) 約220×220cm ●収納時サイズ: 約φ18×118cm ●重量: (L+) 約14kg (M+) 約13kg ●材質: シェード/75D ポリエステルタフタ (ダークルーム™テック/ロジ、UVPRO, PU防水、シームシール) フレーム/スチール ●付属品: ベグ、ロープ、収納ケース ※ハンマーは付属していません。

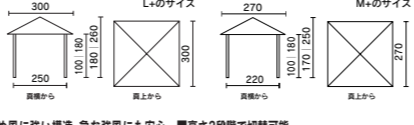

フルフラップフォーインスタントバイザーシェード/L+

横からの日差しや地面からの照り返しをブロックし、より快適な空間を作るインスタントバイザーシェード/M+、L+専用サイドウォール
 ■日光をブロックし温度上昇を抑える遮光生地でアウトドアでも涼しい空間を実現
 ■横風や地面からの照り返しをブロック
 ■太陽の方向に向かって自由にフラップの位置を換えられる専用サイドウォール
 ■四方向に取り付けられフルクローズに

フルフラップフォーインスタントバイザーシェード/M+

FULL FLAP FOR INSTANT VISOR SHADE/L+ 2000036445 49-92826-11219-6 | 6
 希望小売価格: 3,164円+消費税
 ●耐水圧: 約3,000mm ●サイズ: (L+) 約250×180cm (M+) 約218×180cm ●重量: (L+) 約700g (M+) 約650g ●材質: 75D ポリエステルタフタ (ダークルーム™テック/ロジ、UVPRO, PU防水) ●付属品: ベグ

フルフラップフォーインスタントバイザーシェード/M+

FULL FLAP FOR INSTANT VISOR SHADE/M+ 2000034602 45-36952-54426-3 | 6
 希望小売価格: 2,719円+消費税

Olytec®は、不快害虫対策として住友化学が独自に開発した「繊維に練り込んだ有効成分が内部から繊維表面に繰り返し補充される防虫技術」のテクノロジーブランドです。

通気性に優れたワイドメッシュ (*当社従来品と比べ、約2.5倍の通気性)

接触した虫をノックダウン (*メッシュの効果は使用条件・環境・虫の種類により異なります)

人間や動物にやさしい安心設計 (*微量の有効成分のみメッシュ表面に存在し、また有効成分が揮散しない設計です。)



スクリーンIGシェード+

日光をブロックし涼しい空間を実現 Olytec®も採用した風に強いシェード
 ■フロントドアは光を透過する仕様で、フルクローズ時にも光を室内に取り込むことが可能
 ■風に強いクロスボール構造 ■防虫技術のテクノロジーブランドOlytec®メッシュを採用
 ■床からの水の溜み込みを抑えるPEフロア ■レジャーシートとセットでより快適
 ■フルオープン・フルクローズ可能

2000036446 49-92826-11220-2 | 6 希望小売価格: 9,073円+消費税

●耐水圧: 約3,000mm ●定員: 3~4人 ●使用時サイズ: 210×180×120(h)cm ●収納時サイズ: 約φ15×60cm ●重量: 約3kg ●材質: シェードスキン/75D ポリエステルタフタ (ダークルーム™テック/ロジ、UVPRO, PU防水) フロアシート/ポリエチレン (耐水圧: 約1,500mm) フレーム/FRP ●仕様: Olytec®メッシュ ●付属品: 砂袋、ベグ、収納ケース ※ハンマーは付属していません。

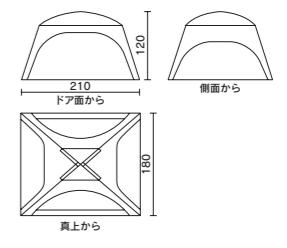

スクリーンIGシェード(ネイビー/グレー)

コールマンだけの新メッシュ素材*1
 メッシュに接触した虫をノックダウン*2する 風に強いピクニックシェード
 ■風に強いクロスボール構造 ■防虫技術のテクノロジーブランドOlytec®メッシュを採用
 ■床からの水の溜み込みを抑えるPEフロア ■レジャーシートとセットでより快適
 ■フルオープン・フルクローズ可能

2000033129 49-92826-56073-7 | 6 希望小売価格: 8,000円+消費税

●耐水圧: 約500mm (フロア: 約1,500mm) ●定員: 3~4人 ●使用時サイズ: 約210×180×120(h)cm ●収納時サイズ: 約φ15×60cm ●重量: 約3kg ●材質: シェードスキン/68D ポリエステルタフタ (UVPRO, PU防水) フロアシート/ポリエチレン フレーム/FRP 約φ9.5mm ●付属品: 砂袋、ベグ、収納ケース ※ハンマーは付属していません。

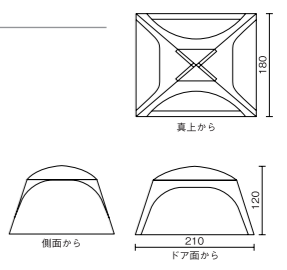

クイックアップIGシェード+

日光をブロックし涼しい空間を実現 Olytec®も採用した簡単設置シェード
 ■フロントドアは光を透過する仕様で、フルクローズ時にも光を室内に取り込むことが可能
 ■設置や撤収が簡単なポップアップ式 ■防虫技術のテクノロジーブランドOlytec®メッシュを採用
 ■涼しくなると同時にヘッドスペースが広がるバイザートップベンチレーション
 ■床からの水の溜み込みを抑えるフロア ■レジャーシートとセットでより快適 ■フルオープン・フルクローズ可能

2000036442 49-92826-11216-5 | 6 希望小売価格: 8,437円+消費税

●耐水圧: 約3,000mm ●定員: 約2~3人 ●使用時サイズ: 約200×150×125(h)cm ●収納時サイズ: 約φ59×8cm ●重量: 約2.7kg ●材質: シェードスキン/75D ポリエステルタフタ (ダークルーム™テック/ロジ、UVPRO, PU防水) フロアシート/ポリエチレン (耐水圧: 約1,500mm) フレーム/スチール ●仕様: Olytec®メッシュ、バイザートップベンチレーション、メッシュポケット ●付属品: 砂袋、ベグ、収納ケース ※ハンマーは付属していません。

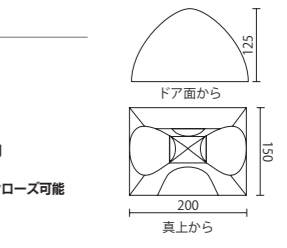

クイックアップIGシェード(ネイビー/グレー)

コールマンだけの新メッシュ素材*1
 メッシュに接触した虫をノックダウン*2する簡単ポップアップシェード
 ■設置や撤収が簡単なポップアップ式 ■防虫技術のテクノロジーブランドOlytec®メッシュを採用
 ■涼しくなると同時にヘッドスペースが広がるバイザートップベンチレーション
 ■床からの水の溜み込みを抑えるフロア ■レジャーシートとセットでより快適 ■フルオープン・フルクローズ可能

2000033132 49-92826-56076-8 | 6 希望小売価格: 7,091円+消費税

●耐水圧: 約500mm (フロア: 約1,500mm) ●定員: 2~3人 ●使用時サイズ: 約200×150×125(h)cm ●収納時サイズ: 約φ59×8cm ●重量: 約2.5kg ●シェードスキン/68D ポリエステルタフタ (UVPRO, PU防水) (耐水圧: 約1,500mm) フロアシート/ポリエチレン (耐水圧: 約1,500mm) フレーム/スチール ●仕様: Olytec®メッシュ、バイザートップベンチレーション、メッシュポケット ●付属品: 砂袋、ベグ、収納ケース ※ハンマーは付属していません。

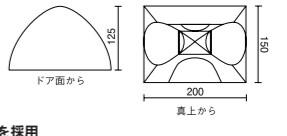

120th ANNIVERSARY SERIES
MASTER SERIES
TENTS & SHADES
SLEEPING BAGS & MATTRESS
FURNITURE
COOLERS & JUGS
COOKING & HEATING
LIGHTING
OUTDOOR ACCESSORIES
BACKPACKS
LICENSED PRODUCTS

120th ANNIVERSARY SERIES
MASTER SERIES
TENTS & SHADES
SLEEPING BAGS & MATTRESS
FURNITURE
COOLERS & JUGS
COOKING & HEATING
LIGHTING
OUTDOOR ACCESSORIES
BACKPACKS
LICENSED PRODUCTS

NEW

ポケットEZシェード

POCKET EZ SHADE

バックに入れて持ち運べ
手軽に使えるコンパクトシェード

- 保管・移動に便利なコンパクト収納
- 片方のポールが本体に装着されているため、もう片方をセットするだけの簡単設置
- プライベート空間が欲しい時に便利なセミクローズフラップ
- 小物が収納できるメッシュポケット付き

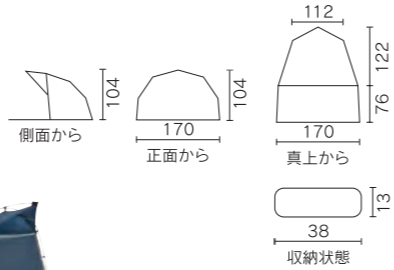

フルクローズの状態

2000038146 49-92826-11491-6 | 国6 希望小売価格: **3,546** 円+消費税

- 耐水圧: シェードスキン/約600mm、フロア/約1,000mm ●定員: 1~2名 ●使用時サイズ: 約170×198×104(h)cm
- 収納時サイズ: 約φ13×38cm ●重量: 約1.4kg ●材質: シェードスキン/68D ポリエステルタフタ(UVPRO, PU防水) フレーム/FRP ●仕様: 大型スリット(風を逃がす用)、セミクローズフラップ、メッシュポケット ●付属品: 砂袋、ベグ、収納ケース
- ※ハンマーは付属していません。



NEW

ポップアップシェルター

POP UP SHELTER

釣りやスポーツ野外フェスなどで大活躍
一瞬で組み立てられる1人用サンシェード

- 簡単組立ポップアップ式
- イスを設置可能
- 風を通して涼しく過ごせるフルメッシュ
- 着替えなどプライバシーを守るフルクローズ対応
- 大人1人が椅子に座って過ごせるサイズ
- 収納は両手が空く
- 便利なショルダーストラップ付

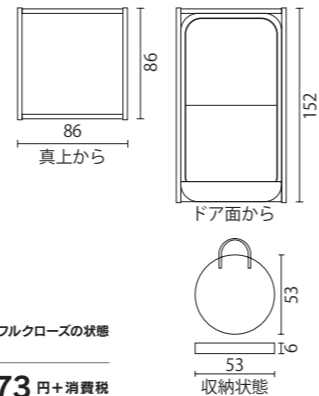

フルクローズの状態

2000038147 49-92826-11492-3 | 国6 希望小売価格: **6,273** 円+消費税

- 耐水圧: 約600mm ●定員: 1人 ●使用時サイズ: 約86×86×152(h)cm ●収納時サイズ: 約φ53×6cm ●約3.1kg ●材質: シェードスキン/68D ポリエステルタフタ(UVPRO, PU防水) フレーム/スチール ●仕様: メッシュウインドウ ●付属品: 砂袋、ベグ、ロープ、収納ケース ※ハンマーは付属していません。



ガス圧ワンタッチ機構搭載でスピード設置・撤収が可能

アイスフィッシングシェルターオート

ICE FISHING SHELTER AUTO

ワカサギ釣りなど寒冷地でのフィッシングを快適に



L 2000021224 49-92826-55497-2 | 国2 希望小売価格: **45,273** 円+消費税

M 2000021225 49-92826-55496-5 | 国2 希望小売価格: **36,182** 円+消費税

- 耐水圧: 約800mm ●使用時サイズ: (L) 約300×300×160(h)cm、(M) 約290×255×157(h)cm ●収納時サイズ: (L) 約φ28×118cm、(M) 約φ28×118cm ●重量: (L) 約10kg、(M) 約7.6kg ●材質: スキン/150D ポリエステルタフタ(UVPRO, PU防水) フレーム/FRP 約φ9.5mm、約φ7.9mm ●仕様: (L) 4面ドア、(M) 3面ドア、ベンチレーション、メッシュポケット、ストームガード、スカート、クリアウインドウ ●付属品: ベグ、ロープ、収納ケース ※ハンマーは付属していません。

ACCESSORIES

スクリーンメッシュウォール

SCREEN MESH WALL

屋外でプライベート空間を作れ
風よけとしても利用できるメッシュウォール

- ウッドウォールをイメージしたビンテージライクのグランジプリント
- メッシュ仕様のため、外の景色を楽しみながら、プライベート空間を作ることが可能

2000036443 49-92826-11217-2 | 国4 希望小売価格: **4,528** 円+消費税

- 使用時サイズ: 約300×145(h)cm (メッシュサイズ) 約300×120(h)cm ●収納時サイズ: 約φ9×59cm ●約1.6kg ●材質: メッシュ/ポリエステル フレーム/スチール ●付属品: ベグ、ロープ、収納ケース ※ハンマーは付属していません。

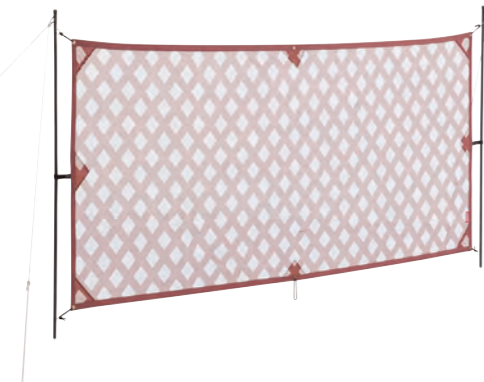

NEW

グラウンドシート/210W

GROUND SHEET/210W

テントフロアを汚れや傷から守る
グラウンドシート

- ツーリングドーム/ST-LX対応
- テントサイズに応じてシートサイズを調整可能

2000038134 49-92826-11479-4 | 国4

希望小売価格: **3,546** 円+消費税

- 使用時サイズ: 約190×160cm ●重量: 約320g ●材質: 75D ポリエステルタフタ(PU防水、シームシール)(耐水圧: 約2,000mm) ●付属品: 収納ケース



NEW

リビングフロアシート/300W

LIVING FLOOR SHEET/300W

周囲の立ち上がりで砂や虫が入りにくい
座ってくつろげるリビングフロアシート

- 2ルームテントやスクリーンタープに使用可能
- リビングのサイズに合わせてフロアサイズを調整可能

2000038135 49-92826-11480-0 | 国4

希望小売価格: **9,819** 円+消費税

- 使用時サイズ: 約300×300cm ●収納時サイズ: 約16×16×43cm ●重量: 約1.9kg ●材質: 210D ポリエステルオックスフォード(PU防水、シームシール) FRP(コーナ部分) ●付属品: ベグ、収納ケース



テントシートセット

TENT SHEET SET

テントの必須アイテム
インナーシートとグラウンドシートのセット

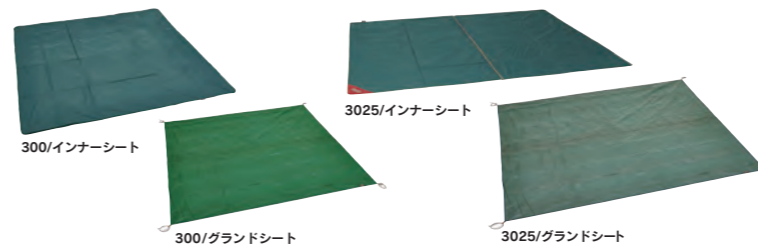

300 2000023539 49-92826-54955-8 | 国4

3025 2000033505 49-92826-75232-3 | 国2

希望小売価格: **10,728** 円+消費税

- サイズ: (300) インナーシート: 約295×295cm グラウンドシート: 約280×280cm (3025) インナーシート: 約290×245cm グラウンドシート: 約280×230cm ●重量: (300) 約3.4kg(インナーシート約2.2kg、グラウンドシート約1.2kg) (3025) 約3kg(インナーシート約2kg、グラウンドシート約1kg) ●材質: (300) インナーシート/ポリエステル、PUスポンジ(厚さ約4mm)、PVC グラウンドシート/ポリエチレン (3025) インナーシート/ポリエステル、PE スポンジ(厚さ約5mm) グラウンドシート/ポリエチレン ●対応サイズ: (300) 横幅約300cm以上のテント (3025) フロア約300×250cm以上のテント ●付属品: 収納ケース

2ルームハウス用テントシートセット

TENT SHEET SET FOR 2 ROOM HOUSE

320cmインナーテント2ルームハウス専用の
インナーシート&グラウンドシートセット

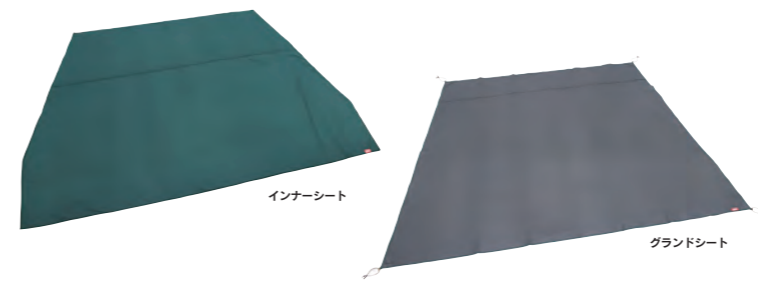

2000031860 49-92826-55940-3 | 国4

希望小売価格: **9,073** 円+消費税

- サイズ: インナーシート/約310×230cm(インナーテント対応サイズ: 約300~320(前方幅)cm[約240~255(後方幅)cm]×230~235(奥行)cm) グラウンドシート/約300×215cm ●重量: 約3.2kg [インナーシート約2.4kg、グラウンドシート約0.8kg] ●材質: インナーシート/68D ポリエステルタフタ、PUスポンジ(厚さ約4mm)、PVC グラウンドシート/ポリエチレン ●付属品: 収納ケース

フォールディングテントマット/270

FOLDING TENT MAT/270

クッション性が高いため
たたみやすい
フォールディングマット

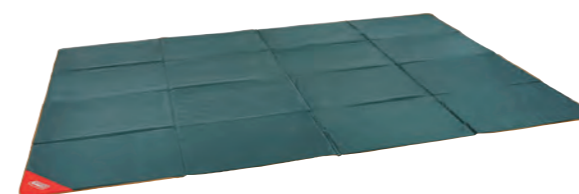

2000017147 0-76501-11932-9 | 国4

希望小売価格: **11,637** 円+消費税

- 使用時サイズ: 約265×200cm ●収納時サイズ: 約65×50×15(h)cm ●重量: 約2.1kg ●材質: 表地/68D ポリエステルタフタ 裏地/68D ポリエステルタフタ 中綿/PE スポンジ(約7mm厚) ●対応サイズ: 約270×200cm以上のテント ●付属品: 収納ケース

120th ANNIVERSARY SERIES
MASTER SERIES
TENTS & SHADES
SLEEPING BAGS & MATTRESS
FURNITURE
COOLERS & JUGS
COOKING & HEATING
LIGHTING
OUTDOOR ACCESSORIES
BACKPACKS
LICENSED PRODUCTS



スチールヘッドハンマーII

STEEL HEAD HAMMER II

手に馴染みやすく使いやすい高強度鍛造ハンマー

- 適度な重量をもつ丈夫な一体型ヘッド
- ベグ抜きにも使用できるヘッドデザイン
- 握りやすい太いグリップエンド

2000012872 0-76501-09824-2 | 4

希望小売価格: **3,164** 円+消費税

- サイズ: 約φ10×30 (h) cm ●材質: ヘッド/スチール シャフト/天然木
- PAT.1467647, 1467648, 1467649



ベグハンマー

PEG HAMMER

ベグ抜き付きスチールヘッドハンマー

- 握りやすいようにグリップを太く変更

170TA0088 49-92826-51157-9 | 6

希望小売価格: **2,255** 円+消費税

- サイズ: 約8×30 (h) cm ●重量: 約560g ●材質: スチール



ラバー/スチールハンマー200g

RUBER/STEEL HAMMER 200g

女性にも優しい小振りラバーハンマー

- 女性にも優しい小振りラバーハンマー

170TA0028 49-92826-51045-9 | 4

希望小売価格: **1,164** 円+消費税

- サイズ: 約5.5×8×26.5 (h) cm ●重量: 約390g ●材質: ラバー、スチール



スチールキャノピーポールセット/145

STEEL CANOPY POLE SET/145

テントの前室に日よけ・雨よけスペースを作るキャノピーポール

- テントの前室に日よけ・雨よけスペースを作るキャノピーポール

2000035423 49-92826-11148-9 | 2

希望小売価格: **1,437** 円+消費税

- サイズ: 約145×φ1.3cm (1本) (使用時) 約42×6×1.3cm (1本) (収納時)
- 材質: スチール ●付属品: ポール2本セット、収納ケース

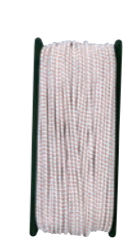

ボールリペアショックコード30m

POLE REPAIR SHOCK CORD 30m

ポール内のショックコード切れを補修

- ポール内のショックコード切れを補修

170TA0055 49-92826-51072-5 | 4

希望小売価格: **2,073** 円+消費税

- サイズ: 約30m×φ2.7mm ●材質: ラバーストリング

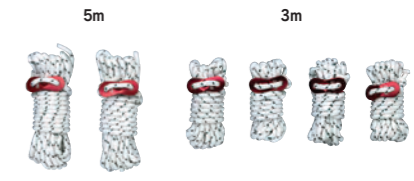

ガイロープ

GUY ROPE

ドームテント/スクリーンタープ用

- 新フレーム構造で強度アップ

5m 170TA0039 49-92826-51056-5 | 4

3m 170TA0038 49-92826-51055-8 | 4

希望小売価格: **1,528** 円+消費税

- サイズ: (5m) 約5m×φ4mm (3m) 約3m×φ4mm ●材質: ロープ/ポリエステル 自在具/アルミニウム
- (5m) 2本入り (3m) 4本入り



スチールソリッドベグ30cm 1PC

STEEL SOLID PEG 30cm 1PC

2000017188 0-76501-11951-0 | 25

希望小売価格: **390** 円+消費税

- サイズ: 約2.8×1.2×30cm、本体約φ9mm ●重量: 190g
- 材質: スチール



スチールソリッドベグ20cm 1PC

STEEL SOLID PEG 20cm 1PC

2000017189 0-76501-11952-7 | 25

希望小売価格: **290** 円+消費税

- サイズ: 約2.2×0.9×20cm、本体約φ7mm ●重量: 約90g
- 材質: スチール



アルミピンベグ21cm

ALUMINUM PIN PEG 21cm

石混じりの地面に最適

170TA0024 49-92826-51041-1 | 4

希望小売価格: **1,346** 円+消費税

- サイズ: 約21cm ●材質: アルミ合金 ●6本入り



アルミ自在

ALUMINUM STOPPER

軽量・高強度アルミ製ストッパー

170TA0035 49-92826-51052-7 | 4

希望小売価格: **1,164** 円+消費税

- 材質: アルミ合金 ●10個入り



ピン&リングフック

PIN & RING HOOK

ドームテント/スクリーンタープ用

170TA0046 49-92826-51063-3 | 4

希望小売価格: **800** 円+消費税

- サイズ: 約14cm ●材質: ラバーストリング、PVC
- 5個入り



ボールエンドストッパー

POLE END STOPPER

タープのロープ抜け防止用

170TA0047 49-92826-51064-0 | 4

希望小売価格: **800** 円+消費税

- 材質: 合成ゴム ●4個入り



ジュラルミンYベグ18cm

DURALUMIN Y-PEG 18cm

軽量・高強度ジュラルミンベグ石混じりの地面に最適

170TA0026 49-92826-51043-5 | 4

希望小売価格: **1,346** 円+消費税

- サイズ: 約18cm ●材質: アルミ合金 ●6本入り



ABSベグ23cm

ABS PEG 23cm

芝生・土などに最適なオールラウンドタイプ

170TA0014 49-92826-51031-2 | 4

希望小売価格: **1,164** 円+消費税

- サイズ: 約23cm ●材質: ABS樹脂 ●6本入り



スチールキャノピーポール180

STEEL CANOPY POLE 180

ドームテント/スクリーンタープ、ヘキサタープ用

170TA0007 49-92826-51024-4 | 2

希望小売価格: **1,800** 円+消費税

- サイズ: 約180cm、約φ19mm ●材質: スチール ●1本入り



蓄光自在/L10PCS

LUMINOUS STOPPER/L10PCS

暗闇でロープ位置が分かりやすい蓄光効果のある軽量・高強度自在

2000023259 49-92826-54954-1 | 4

希望小売価格: **891** 円+消費税

- サイズ: 約4.3×1.2cm ●重量: 約3g (1個) ●材質: ポリアセチル樹脂
- 対照口径: 約φ3mm-6mm ●10個入り



ガイロープ位置を知らせる蓄光効果のある自在



結束テープ

FASTENER TAPE

キャンプギアを結束してコンパクトに収納サポート

170TA0034 49-92826-51051-0 | 4

希望小売価格: **719** 円+消費税

- サイズ: 約200×2.5cm ●材質: ポリエチレン、ナイロン



テント撥水剤

TENT WATER REPELLENT

塗るタイプの撥水剤







■塗布面積約30㎡分のたっぷり約400ml(スポンジ付き)

170TA0062 49-92826-51119-7 | 6

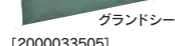
希望小売価格: **3,891** 円+消費税

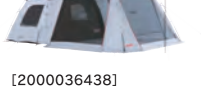
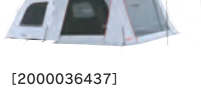
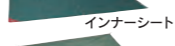
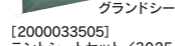
- サイズ: 約7×5×22 (h) cm ●内容量: 約400ml

テントスペック一覧

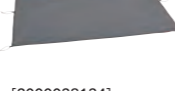
商品	サイズ(cm)				フライシート				フロア		重量	適合テントシート
	全体	高さ	インナーテント	高さ	素材	撥水加工	難コティング	耐水圧	耐水圧	耐水圧		
 [2000037327] 120th アニバーサリー テントセット	300×240	195	300×240	195	75D ポリエステル TexFiber	撥水 (ノーマル)	PU(クリア)	2,000mm	2,000mm	2,000mm	15kg	 インナーシート  グラウンドシート [2000033505] テントシートセット/3025
 [2000036431] 4Sワイド2ルームコクーンⅢ	400×670	220	360×240	195	210D ポリエステル オックス フォード	テフロン コーティング	遮光PU	3,000mm	10,000mm	10,000mm	34kg	 [2000010479] リビングフロアカベットフォーコクーン  [2000010480] グラウンドシート フォーコクーン
 [2000036432] 4Sワイド2ルームカーブ	350×580	200	300×225	185	210D ポリエステル オックス フォード	テフロン コーティング	遮光PU	3,000mm	10,000mm	10,000mm	24kg	 [2000036448] グラウンドシート/300W
 [2000036433] 4Sワイド2エアリウム	420×700	220	300×250	175	75D ポリエステル タフタ	テフロン コーティング	遮光PU	3,000mm	10,000mm	10,000mm	18.5kg	 [2000036448] グラウンドシート/300W
 [2000036438] タフスクリーン2ルームハウス /LDX+	610×365	220	300×250	185	75D ポリエステル Texfiber	撥水 (ノーマル)	ダークルーム™ テクノロジー	2,000mm (リビング) 3,000mm (寝室)	2,000mm	2,000mm	20kg	 インナーシート  グラウンドシート [2000033505] テントシートセット/3025
 [2000036437] タフスクリーン2ルームハウス /MDX+	560×340	215	300×250	175	75D ポリエステル タフタ	撥水 (ノーマル)	ダークルーム™ テクノロジー	2,000mm (リビング) 3,000mm (寝室)	2,000mm	2,000mm	19.5kg	 インナーシート  グラウンドシート [2000033505] テントシートセット/3025
 [2000033133] タフドーム/3025+	455×300	178	300×250	175	75D ポリエステル タフタ	撥水 (ノーマル)	ダークルーム™ テクノロジー	3,000mm	2,000mm	2,000mm	11.5kg	 インナーシート  グラウンドシート [2000033505] テントシートセット/3025
 [2000038143] ツーリングドームLX+	345×210	120	210×180	110	75D ポリエステル タフタ	撥水 (ノーマル)	ダークルーム™ テクノロジー	3,000mm	1,500mm	1,500mm	5.7kg	 [2000038134] グラウンドシート/210W
 [2000036435] ツーリングドーム/ST+	265×210	110	210×120	100	75D ポリエステル タフタ	撥水 (ノーマル)	ダークルーム™ テクノロジー	3,000mm	1,500mm	1,500mm	5kg	 [2000038134] グラウンドシート/210W

商品	サイズ(cm)				フライシート				フロア		重量	適合テントシート
	全体	高さ	インナーテント	高さ	素材	撥水加工	難コティング	耐水圧	耐水圧	耐水圧		
 [2000038138] タフドーム V/300 スタートパッケージ	495×300	195	300×300	185	75D ポリエステル タフタ	撥水 (ノーマル)	PU (クリア)	2,000mm	2,000mm	2,000mm	11kg	[付属]  インナーシート  グラウンドシート
 [2000038139] タフスクリーン2ルームハウス /MDX	560×340	215	300×250	175	75D ポリエステル タフタ	撥水 (ノーマル)	PU (クリア)	2,000mm	2,000mm	2,000mm	17kg	 インナーシート  グラウンドシート [2000033505] テントシートセット/3025
 [2000036436] タフオープン2ルームハウス	685×420	180	300×250	175	75D ポリエステル タフタ	撥水 (ノーマル)	PU (クリア)	2,000mm	2,000mm	2,000mm	14kg	 インナーシート  グラウンドシート [2000033505] テントシートセット/3025
 [2000017132] BC クロスドーム270	415×270	175	270×270	170	75D ポリエステル タフタ	撥水 (ノーマル)	PU (クリア)	1,500mm	1,500mm	1,500mm	10kg	 インナーシート  グラウンドシート [2000023539] テントシートセット/300 (折って使用)
 [2000038140] エクスカッションティビー II /325	385×325	200	325×230	200	75D ポリエステル Texfiber	撥水 (ノーマル)	PU (クリア)	1,500mm	1,500mm	1,500mm	6.2kg	 [5010005723]インナーシート  [5010005724]グラウンドシート (パーツでの取り扱いになります)
 [2000038142] ツーリングドームLX	345×210	120	210×180	110	75D ポリエステル タフタ	撥水 (ノーマル)	PU (クリア)	1,500mm	1,500mm	1,500mm	5.2kg	 [2000038134] グラウンドシート/210W
 [2000038141] ツーリングドームST	265×210	110	210×120	100	75D ポリエステル タフタ	撥水 (ノーマル)	PU (クリア)	1,500mm	1,500mm	1,500mm	4kg	 [2000038134] グラウンドシート/210W
 [2000038144] カーサイドテント/3025	330×325	210	300×250	185	75D ポリエステル タフタ	撥水 (ノーマル)	PU (クリア)	1,500mm	2,000mm	2,000mm	10kg	 インナーシート  グラウンドシート [2000033505] テントシートセット/3025
 [2000036439] パーティーキャビン/3025	300×300	250	300×250	215	75D ポリエステル タフタ	撥水 (ノーマル)	PU (クリア)	1,500mm	1,500mm	1,500mm	16.5kg	 インナーシート  グラウンドシート [2000023539] テントシートセット/300

120th ANNIVERSARY SERIES
MASTER SERIES
TENTS & SHADES
SLEEPING BAGS & MATTRESS
FURNITURE
COOLERS & JUGS
COOKING & HEATING
LIGHTING
OUTDOOR ACCESSORIES
BACKPACKS
LICENSED PRODUCTS

120th ANNIVERSARY SERIES
MASTER SERIES
TENTS & SHADES
SLEEPING BAGS & MATTRESS
FURNITURE
COOLERS & JUGS
COOKING & HEATING
LIGHTING
OUTDOOR ACCESSORIES
BACKPACKS
LICENSED PRODUCTS



抗菌加工
菌の繁殖を防ぎ、いつでも清潔、安心。



ウォッシュャブル
洗濯機で丸洗いが可能。
※ウォッシュャブルのアイコンがない製品でも素材が全て化繊のスリーピングバッグであれば、多くが手洗いでお手入れが可能です。製品に縫い付けられているラベルの表記に従ってお手入れください。

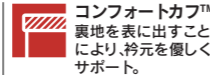

コンフォートカフ™
裏地を表に出すことにより、褥を優しくサポート。



連結可能
同モデルの同サイズなら、お互いのファスナーを合わせることで簡単に連結可能。小さな子どもと一緒に寝るときも快適。



ストレッチ
抜群のストレッチ性で快適な寝心地と保温性を両立。



着たままうける
手足がでて着たまま動けるため便利。

RECTANGULAR



マルチレイヤースリーピングバッグ

MULTI LAYER SLEEPING BAG

3つのレイヤーを組み合わせても、分割しても使える4シーズン対応モデル。ゆったりサイズで抜群の寝心地。

- 幅広い温度帯
- 4シーズン対応モデル
- 3つのレイヤーを組み合わせても分割しても使えます
- ゆったりサイズで抜群の寝心地
- 持ち運び便利なキャリーケース付き



※但しミッドレイヤーのみ



使用下限温度
-11°C



使用下限温度
0°C



使用下限温度
6°C

2000034777 45-36952-54479-9 | 図2 希望小売価格: **12,000円**+消費税

- 使用時サイズ: 約90×200cm
- 収納時サイズ: 約52×29×38cm
- 重量: 4.9kg
- 材質: 表地/ポリエステル 裏地/ポリエステル 中綿/ポリエステル ●付属品: 収納ケース



フリースアドベンチャー/C0 (オリブチェック)

FLEECE ADVENTURE/C0 [OLIVE CHECK]

車中泊用! ライナーに暖かみのあるフリースを使用したスリーピングバッグ

2000033804 49-92826-61953-4 | 図2

希望小売価格: **10,728円**+消費税

- 快適温度: 0°C以上 ●使用時サイズ: 約150×190cm (分割時: 約75×190cm)
- 収納時サイズ: 約28×28×41cm
- 重量: 約4.4kg (分割時: 約2.2kg)
- 材質: 表地/ポリエステル 裏地/ポリエステル+フリース 中綿/ポリエステル ●付属品: 収納ケース



アドベンチャークッションバッグ/C5

ADVENTURE CUSHION BAG/C5

収納時はクッションとして使える連結して一緒に寝られるスリーピングバッグ

- 車中泊に最適 ミニバンにピッタリ収まるスリーピングバッグ
- コンパクトに丸めて2つを1つのケースに収納する事も可能

2000038136 49-92826-11481-7 | 図2

希望小売価格: **9,000円**+消費税

- 快適温度: 5°C以上 ●本体サイズ: 約150×190cm, 約75×190cm (分割時)
- 収納時サイズ: 約45×45×15cm (クッション時), 約38×45×23cm (丸めて2つを1つのケースに収納時) ●重量: 約3.4kg, 約1.7kg (分割時) ●材質: 表地/ポリエステル 裏地/ポリエステル 中綿/ポリエステル ●付属品: 収納ケース



ファミリー-2 in 1/C5

FAMILY 2 in 1/C5

■大人と一緒に寝る際、子どもを暖かく保つサーマルスプリットカラー採用

2000027257 49-92826-60294-9 | 図2

希望小売価格: **10,728円**+消費税

- 快適温度: 5°C以上 ●使用時サイズ: 約168×190cm (分割時: 約84×190cm)
- 収納時サイズ: 約35×42cm
- 総重量: 約3.7kg ●材質: 表地/ポリエステル (起毛仕上げ) 裏地/ポリエステル (起毛仕上げ) 中綿/ポリエステル ●付属品: EZキャリーケース



ファミリー-2 in 1/C10

FAMILY 2 in 1/C10

■大人と一緒に寝る際、子どもを暖かく保つサーマルスプリットカラー採用

2000027256 49-92826-60293-2 | 図2

希望小売価格: **9,000円**+消費税

- 快適温度: 10°C以上 ●使用時サイズ: 約168×190cm (分割時: 約84×190cm)
- 収納時サイズ: 約30×42cm
- 総重量: 約3kg ●材質: 表地/ポリエステル (起毛仕上げ) 裏地/ポリエステル (起毛仕上げ) 中綿/ポリエステル ●付属品: EZキャリーケース



フリースEZキャリースリーピングバッグ/C0 (オリブ)

FLEECE EZ CARRY SLEEPING BAG/C0 [OLIVE]

ライナーに暖かみのあるフリースを使用したスリーピングバッグ

2000033802 49-92826-61951-0 | 図4

希望小売価格: **6,346円**+消費税

- 快適温度: 0°C以上 ●使用時サイズ: 約84×190cm
- 収納時サイズ: 約28×41cm ●重量: 2.7kg ●材質: 表地/ポリエステル 裏地/ポリエステル 中綿/ポリエステル ●付属品: EZキャリーケース



フリースEZキャリースリーピングバッグ/C5 (デザートサンド)

FLEECE EZ CARRY SLEEPING BAG/C5 [DESERT SAND]

ライナーに暖かみのあるフリースを使用したスリーピングバッグ

2000033803 49-92826-61952-7 | 図4

希望小売価格: **5,437円**+消費税

- 快適温度: 5°C以上 ●使用時サイズ: 約84×190cm
- 収納時サイズ: 約24×40cm ●重量: 2.0kg ●材質: 表地/ポリエステル 裏地/ポリエステル 中綿/ポリエステル ●付属品: EZキャリーケース



コージーⅡ/C5 (オレンジ)

COZY II/C5 [ORANGE]

新機能、抗菌加工付き
大人もゆったり寝られる快適サイズ幅84cm

2000034772 45-36952-54474-4 | 図4

希望小売価格: **5,437円**+消費税

- 快適温度: 5°C以上 ●使用時サイズ: 約84×190cm
- 収納時サイズ: 約26×42cm ●重量: 約2kg ●材質: 表地/ポリエステル 裏地/ポリエステル 中綿/ポリエステル ●付属品: EZキャリーケース



コージーⅡ/C10 (ネイビー)

COZY II/C10 [NAVY]

新機能、抗菌加工付き
大人もゆったり寝られる快適サイズ幅84cm

2000034773 45-36952-54475-1 | 図4

希望小売価格: **4,528円**+消費税

- 快適温度: 10°C以上 ●使用時サイズ: 約84×190cm
- 収納時サイズ: 約23×40cm ●重量: 約1.6kg ●材質: 表地/ポリエステル 裏地/ポリエステル 中綿/ポリエステル ●付属品: EZキャリーケース



パフォーマーⅢ/C5 (オレンジ)

PERFORMER III/C5 [ORANGE]

洗濯機で洗える
封筒型スリーピングバッグ

2000034774 45-36952-54476-8 | 図6

希望小売価格: **4,528円**+消費税

- 快適温度: 5°C以上 ●使用時サイズ: 約80×190cm
- 収納時サイズ: 約24×41cm ●重量: 約1.4kg ●材質: 表地/ポリエステル 裏地/ポリエステル 中綿/ポリエステル ●付属品: 収納ケース



パフォーマーⅢ/C10 (イエロー)

PERFORMER III/C10 [YELLOW]

洗濯機で洗える
封筒型スリーピングバッグ

2000034775 45-36952-54477-5 | 図6

希望小売価格: **3,619円**+消費税

- 快適温度: 10°C以上 ●使用時サイズ: 約80×190cm
- 収納時サイズ: 約20×40cm ●重量: 約1.1kg ●材質: 表地/ポリエステル 裏地/ポリエステル 中綿/ポリエステル ●付属品: 収納ケース



MUMMY



パフォーマーⅢ/C15 (ホワイトグレー)

PERFORMER III/C15 [WHITE GRAY]

洗濯機で洗える
封筒型スリーピングバッグ

2000034776 45-36952-54478-2 | 図6

希望小売価格: **2,719円**+消費税

- 快適温度: 15°C以上 ●使用時サイズ: 約80×190cm
- 収納時サイズ: 約16×40cm ●重量: 約890g ●材質: 表地/ポリエステル 裏地/ポリエステル 中綿/ポリエステル ●付属品: 収納ケース



コルネットストレッチⅡ/L-5 (ネイビー)

CORNET STRETCH II/L-5 [NAVY]

抜群のストレッチ性で心地よいフィット感を実現
手足を出して着たまま動ける

2000031103 49-92826-61882-7 | 図2

希望小売価格: **12,546円**+消費税

- 快適温度: 0°C以上 ●使用時サイズ: 約67×84×205cm
- 収納時サイズ: 約45×25cm ●重量: 約1.6kg ●材質: 表地/ポリエステル 裏地/ポリエステル 中綿/ポリエステル ●付属品: 収納ケース



コルネットストレッチⅡ/L0 (カーキ)

CORNET STRETCH II/L0 [KHKAI]

抜群のストレッチ性で心地よいフィット感を実現
手足を出して着たまま動ける

2000031104 49-92826-61883-4 | 図2

希望小売価格: **10,728円**+消費税

- 快適温度: 5°C以上 ●使用時サイズ: 約55×82×205cm
- 収納時サイズ: 約34×20cm ●重量: 約1.3kg ●材質: 表地/ポリエステル 裏地/ポリエステル 中綿/ポリエステル ●付属品: 収納ケース



タスマンキャンピングマミー/L-15

TASMAN CAMPING MUMMY/L-15

高い保温性で、-15°Cまで対応する最強のマミーバッグ

2000022267 49-92826-60270-3 | 図2

希望小売価格: **12,546円**+消費税

- 快適温度: -8°C以上 ●使用時サイズ: 約83×203cm
- 収納時サイズ: 約31×49cm ●重量: 約3.4kg ●材質: 表地/ポリエステル 裏地/ポリエステル 中綿/ポリエステル ●付属品: 収納ケース

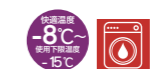

120th ANNIVERSARY SERIES
MASTER SERIES
TENTS & SHADES
SLEEPING BAGS & MATTRESS
FURNITURE
COOLERS & JUGS
COOKING & HEATING
LIGHTING
OUTDOOR ACCESSORIES
BACKPACKS
LICENSED PRODUCTS

120th ANNIVERSARY SERIES
MASTER SERIES
TENTS & SHADES
SLEEPING BAGS & MATTRESS
FURNITURE
COOLERS & JUGS
COOKING & HEATING
LIGHTING
OUTDOOR ACCESSORIES
BACKPACKS
LICENSED PRODUCTS

KID'S



ネイビー オレンジ

キッズミー アジャスタブル/C4

KID'S MUMMY ADJUSTABLE/C4

身長に合わせてサイズを調節
余分なスペースをなくして暖かさを
よりキープできる
アジャスタブルスリーピングバッグ

■小学生用サイズ

ネイビー **2000027270** 49-92826-60306-9 | 国6
オレンジ **2000027271** 49-92826-60307-6 | 国6

希望小売価格: **4,528 円**+消費税

●快適温度: 4℃以上 ●使用時サイズ: 約65×140
~170cm ●収納時サイズ: 約φ24×37cm ●重量:
約1.25kg ●材質: 表地/ポリエステル 裏地/ポリ
エステル 中綿/ポリエステル ●付属品: EZ キャリー
ケース

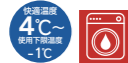

ライム ピーチ

グローナイトキッズ/C7

GLOWNIGHT KID'S/C7

暗い所で光るキッズ用
封筒型マイスリーピングバッグ

■小学生用サイズ

ライム **2000022259** 49-92826-60263-5 | 国4
ピーチ **2000022263** 49-92826-60264-2 | 国4

希望小売価格: **4,255 円**+消費税

●快適温度: 7℃以上 ●使用時サイズ: 約66×167cm
●収納時サイズ: 約φ21×34cm ●重量: 約1.3kg ●材質:
表地/ポリエステル 裏地/ポリエステル 中綿/ポリエ
ステル ●付属品: EZ キャリーケース

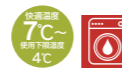

ブルー ピンク

スクールキッズ/C10

SCHOOL KID'S/C10

頭部をより暖かくする
ヘッドレスト付き
キッズ用スリーピングバッグ
ネームカード付き

■小学生用サイズ

ブルー **2000027268** 49-92826-60304-5 | 国6
ピンク **2000027269** 49-92826-60305-2 | 国6

希望小売価格: **3,619 円**+消費税

●快適温度: 10℃以上 ●使用時サイズ: 約65×180cm
●収納時サイズ: 約φ17×34cm ●総重量: 約700g ●材質:
表地/ポリエステル 裏地/ポリエステル 中綿/ポリエ
ステル ●付属品: EZ キャリーケース、ネームカード

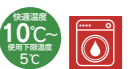

ACCESSORIES

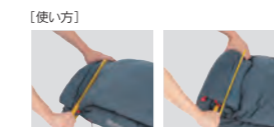

スリーピングバッグの
端に製品をはさみます

そのままくると巻い
ていくだけ

スリーピングバッグ ロールクリップ

SLEEPINGBAG ROLL CLIP

寝袋をコンパクトに
簡単に巻けるツール

■寝袋がうまく丸められずに収納袋に入らない!
というイライラを解消

■寝袋の端をはさんで巻くだけ!
力をいれずにコンパクトに

2000037438 49-92826-11463-3 | 国6

希望小売価格: **1,800 円**+消費税

●使用時サイズ: 約490×60×25mm ●重量: 約260g
●材質: ナイロン、グラスファイバー



フリースインナー/バンダナ

FLEECE INNER/BANDANA

暖かいフリース素材の
スリーピングバッグインナー

2000016148 0-76501-11584-0 | 国6 希望小売価格: **3,000 円**+消費税

●使用時サイズ: 約83×190cm 収納時サイズ: 約φ17×28cm ●重量: 約750g ●材質: フリース
(ポリエステル) ●付属品: 収納ケース



コンパクトインフレーター ピローII

COMPACT INFLATOR PILLOW II

中央部のくぼみで安定感アップ
肌触り良く滑りにくい加工を施したコンパクトピロー

2000010428 0-76501-08554-9 | 国12 希望小売価格: **2,255 円**+消費税

●使用時サイズ: 約48×31×9 (h) cm ●収納時サイズ: 約φ10×32cm ●重量: 約280g
●材質: ポリエステル、ポリウレタンフォーム ●付属品: 収納ケース



MATS



キャンパーインフレーターマットハイピーク ダブル

CAMPER INFLATOR MAT HIGH PEAK DOUBLE

まるで自宅のベッドのように快適に眠れる厚さ10cmの自動膨張式マットレス

収納ケース式ポンプの利用

黄色の逆止弁を内側にすることで、ポンプで空気
を入れる時に逆流を防ぎ、しっかり膨らませる
ことができます



ふくらみが足りない時は収納ケースをポンプ
として使えます

自動膨張式

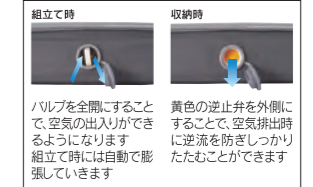

2000036154 49-92826-11185-4 | 国1 希望小売価格: **18,000 円**+消費税

●使用時サイズ: 約200×128×10 (h) cm ●収納時サイズ: 約φ31×70cm ●重量: 約5kg ●材質:
ポリエステル、ポリウレタンフォーム ●仕様: 収納ケース式ポンプ ●付属品: 収納ケース

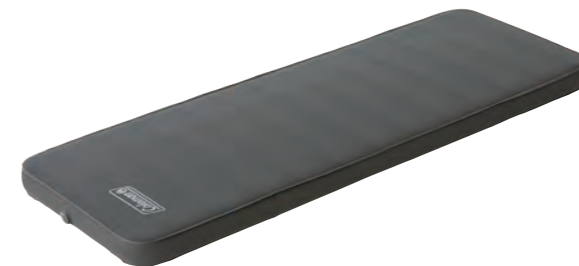

キャンパーインフレーターマットハイピーク シングル

CAMPER INFLATOR MAT HIGH PEAK SINGLE

まるで自宅のベッドのように快適に眠れる厚さ10cmの自動膨張式マットレス

収納ケース式ポンプの利用

黄色の逆止弁を内側にすることで、ポンプで空気
を入れる時に逆流を防ぎ、しっかり膨らませる
ことができます



ふくらみが足りない時は収納ケースをポンプ
として使えます

自動膨張式

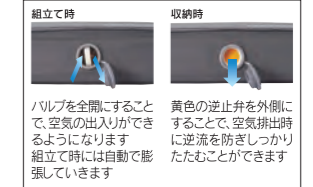

2000036153 49-92826-11184-7 | 国2 希望小売価格: **12,546 円**+消費税

●使用時サイズ: 約198×68×10 (h) cm ●収納時サイズ: 約φ21×72cm ●重量: 約2.7kg ●材質:
ポリエステル、ポリウレタンフォーム ●仕様: 収納ケース式ポンプ ●付属品: 収納ケース

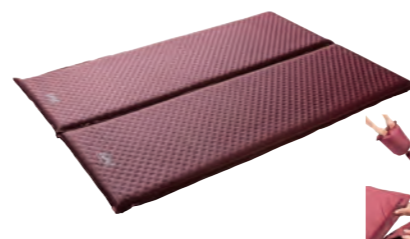

マットの膨らみが足りない
時は、付属の収納ケース
で空気を送ることが可能。

マット側面のスナップ釦で
簡単に連結でき、ダブル
サイズになります。

キャンパーインフレーターマット/W セットII

CAMPER INFLATOR MAT/W SET II

超快適! 厚さ5cmでさらに快適な寝心地 使い方が広がる2枚組みセット

2000032353 49-92826-61911-4 | 国2 希望小売価格: **13,455 円**+消費税

●使用時サイズ: 約63×195×5 (h) cm / 1枚 ●収納時サイズ: 約φ20×70cm ●重量: 約3.5kg
●材質: ポリエステル、ポリウレタンフォーム ●付属品: 収納ケース



マットの膨らみが足りない
時は、付属の収納ケース
で空気を送ることが可能。

マット側面のスナップ釦で
簡単に連結でき、ダブル
サイズになります。

キャンパーインフレーターマット/シングルIII

CAMPER INFLATOR MAT/SINGLE III

超快適! 厚さ5cmでさらに快適な寝心地 連結可能なシングルサイズマット

2000032354 49-92826-61912-1 | 国4 希望小売価格: **7,255 円**+消費税

●使用時サイズ: 約63×195×5 (h) cm ●収納時サイズ: 約φ15×70cm ●重量: 約1.8kg
●材質: ポリエステル、ポリウレタンフォーム ●付属品: 収納ケース

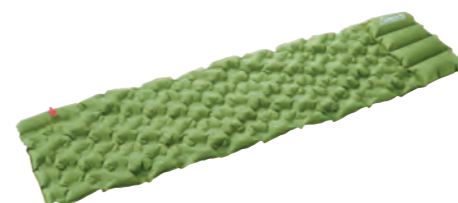

エアーマットウェーブ

AIR MAT WAVE

手動ポンプ内蔵 軽量・コンパクトなエアーマット

2000022315 49-92826-60280-2 | 国4 希望小売価格: **7,719 円**+消費税

●使用時サイズ: 約196×53×6 (h) cm ピロー部10 (h) cm ●収納時サイズ: 約φ13×28cm ●重量:
約650g ●材質: 75Dポリエステルリップストップ、TPUコーティング ●付属品: 収納ケース



AIRBEDS & AIRMATS



エクストラデュラブルエアベッド(ダブル)

EXTRA DURABLE AIRBED [DOUBLE]

軽くバンクに強いダブルレイヤー構造でアウトドアでも快適に眠れるエアベッドダブルサイズ

- 生地は伸びにくく、破れにくいPUNCTURE GUARD™*
- *同サイズのコールマン社製エアベッド比: *47%バンク性能アップ
- *25%強度アップ *30%軽量化

2000031957 49-92826-66938-6 | 国4 希望小売価格: **8,000** 円+消費税

- 使用時サイズ: 約198×148×20(h)cm ●収納時サイズ: 約36×30×14(h)cm ●重量: 約3.2kg ●材質: 70D ポリエステル、PVC ●仕様: ダブルロックバルブ、ロール式収納



アドベンチャーエクストラデュラブルエアベッド

ADVENTURE EXTRA DURABLE AIRBED

軽量でバンクに強いダブルレイヤー構造の車中泊に最適なエアベッド

- ミニバンなどの室内で快適な車中泊が可能 ■20cmの厚みで下の凹凸を吸収してフラットな状態で快適睡眠 ■生地は伸びにくく、破れにくいPUNCTURE GUARD™*
- *同サイズのコールマン社製エアベッド比: *47%バンク性能アップ *25%強度アップ *18%軽量化

2000032620 49-92826-61925-1 | 国4 希望小売価格: **7,255** 円+消費税

- 使用時サイズ: 約185×135×20(h)cm ●収納時サイズ: 約36×30×9(h)cm ●重量: 約2.5kg ●材質: 70D ポリエステル、PVC ●仕様: ダブルロックバルブ、ロール式収納



エクストラデュラブルエアベッド(シングル)

EXTRA DURABLE AIRBED [SINGLE]

軽くバンクに強いダブルレイヤー構造でアウトドアでも快適に眠れるエアベッドシングルサイズ

- 生地は伸びにくく、破れにくいPUNCTURE GUARD™*
- *同サイズのコールマン社製エアベッド比: *47%バンク性能アップ *25%強度アップ *30%軽量化

2000031958 49-92826-66939-3 | 国4 希望小売価格: **6,346** 円+消費税

- 使用時サイズ: 約185×97×20(h)cm ●収納時サイズ: 約33×28×8(h)cm ●重量: 約2.1kg ●材質: 70D ポリエステル、PVC ●仕様: ダブルロックバルブ、ロール式収納

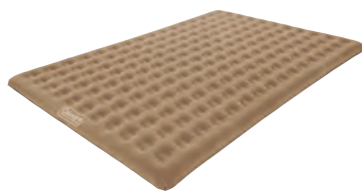

テントエアーマット/300

TENT AIR MAT/300

テントフロアのサイズに合わせたテント用大型エアーマット

170A6608 49-92826-54506-2 | 国2 希望小売価格: **14,364** 円+消費税

- 使用時サイズ: 約282×190×14(h)cm ●収納時サイズ: 約34×49×12(h)cm ●重量: 約8kg ●材質: PVC ●仕様: ダブルロックバルブ、表面フロック仕上げ ●付属品: 収納ケース ●対応テントサイズ: 約300×190cm以上のテント

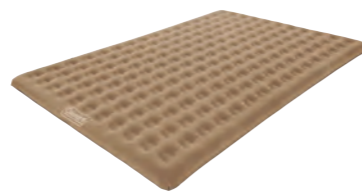

テントエアーマット/270

TENT AIR MAT/270

テントフロアのサイズに合わせたテント用大型エアーマット

170A6607 49-92826-54505-5 | 国2 希望小売価格: **13,455** 円+消費税

- 使用時サイズ: 約255×189×14(h)cm ●収納時サイズ: 約34×44×12(h)cm ●重量: 約7.3kg ●材質: PVC ●仕様: ダブルロックバルブ、表面フロック仕上げ ●付属品: 収納ケース ●対応テントサイズ: 約270×190cm以上のテント



コンフォートエアーマットレス/W

COMFORT AIR MATTRESS/W

軽量、コンパクトで使いやすいエアーマットレス

170A6488 49-92826-54492-8 | 国4 希望小売価格: **4,528** 円+消費税

- 使用時サイズ: 約189×138×19(h)cm ●収納時サイズ: 約38×26×7(h)cm ●重量: 約3.3kg ●材質: PVC ●仕様: ダブルロックバルブ、ロール式収納



コンフォートエアーマットレス/S

COMFORT AIR MATTRESS/S

軽量、コンパクトで使いやすいエアーマットレス

170A6487 49-92826-54491-1 | 国4 希望小売価格: **3,619** 円+消費税

- 使用時サイズ: 約187×97×19(h)cm ●収納時サイズ: 約34×26×8(h)cm ●重量: 約2.5kg ●材質: PVC ●仕様: ダブルロックバルブ、ロール式収納



リチャージャブル クイックポンプ®

RECHARGEABLE QUICKPUMP®

家庭用AC電源で充電できる ハイパワー充電式ポンプ

■充電できるバッテリータイプ、使用時間約20分 ■注入 & 排出が可能

2000023137 49-92826-71031-6 | 国4 希望小売価格: **4,528** 円+消費税

- サイズ: 約20×10×11(h)cm ●重量: 1.5kg ●材質: ABS、他 ●使用電源: AC電源充電式バッテリー ●付属品: ダブルロックバルブアダプター、ミニダブルロックバルブアダプター、ピンチバルブアダプター、AC電源アダプター



12V アドベンチャー クイックポンプ®

12V ADVENTURE QUICKPUMP®

12V DC電源専用のハイパワーポンプ

■車のDCで使用可能 ■注入 & 排出が可能

2000021938 49-92826-66039-0 | 国4 希望小売価格: **2,528** 円+消費税

- サイズ: 約20×9×12(h)cm ●重量: 約460g ●材質: ABS、他 ●使用電源: 12VDC電源 ●付属品: ダブルロックバルブアダプター、ミニダブルロックバルブアダプター、ピンチバルブアダプター



4D クイックポンプ®

4D QUICKPUMP®

乾電池仕様のコンパクトな電動ポンプ

■単1形乾電池4本で使用可能 ■注入 & 排出が可能

2000021937 49-92826-66038-3 | 国4 希望小売価格: **2,255** 円+消費税

- サイズ: 約19×9×11(h)cm ●重量: 約330g ●材質: ABS、他 ●使用電源: アルカリ単一形乾電池×4本(別売) ●付属品: ダブルロックバルブアダプター、ミニダブルロックバルブアダプター



デュアルアクションクイックポンプ®

DUAL ACTION QUICKPUMP®

空気の注入と排出が可能な手動ポンプ

170-6829 49-92826-54490-4 | 国2 希望小売価格: **2,528** 円+消費税

- サイズ: 本体/約22×10×45(h)cm ホース/約135cm、約φ25mm ●重量: 約820g ●材質: PP ※バルブの形状によっては使用できないものもあります

COTS



バックアウェイ™ コット

PACKAWAY™ COT

わずか3秒で設置完了!
超軽量で持ち運びもラクラクな
アルミフレームのコット

2000031296 49-92826-66908-9 | 国2 希望小売価格: **13,455** 円+消費税

- 使用時サイズ: 約190×64×38(h)cm ●収納時サイズ: 約94×17×22(h)cm ●重量: 約4.6kg ●材質: シート/ポリエステル フレーム/アルミニウム ●仕様: サイドポケット ●耐荷重: 約80kg(コット)/約70kg×2(ベンチ) ●付属品: 収納ケース



トレイルヘッド™ コット

TRAILHEAD™ COT

ゆったりサイズで丈夫なスチール製コット。
ベンチにも荷物置き場にも使えて便利

2000031295 49-92826-66907-2 | 国2 希望小売価格: **6,346** 円+消費税

- 使用時サイズ: 約190×87×40(h)cm ●収納時サイズ: 約14×18×93(h)cm ●重量: 約9kg ●材質: シート/ポリエステル フレーム/スチール ●仕様: サイドポケット ●耐荷重: 約80kg(コット)/約70kg×2(ベンチ) ●付属品: 収納ケース



BASIC STYLE



グリーン

レッド

ツウエイキャプテンチェア

2-WAY CAPTAIN CHAIR

ロースタイルにも対応できる高さ2段階調節機能付き
ダイニングチェア

グリーン **2000031281** 49-92826-66893-8 | 国4
レッド **2000031282** 49-92826-66894-5 | 国4

希望小売価格: **7,255** 円+消費税

●使用時サイズ: 約55×56×67/84(h)cm ●収納時サイズ: 約20×20×66/83(h)cm ●重量: 約3.5kg
●材質: フレーム/アルミニウム、天然木 シート/ポリエステル ●座面幅: 約48cm ●座面高: 約31cm/48cm
●耐荷重: 約100kg ●仕様: 高さ2段階調節、背面ポケット ●付属品: 収納ケース

サイドテーブル付デッキチェア

SIDE TABLE DECK CHAIR

便利なサイドテーブル付きデッキチェア

■便利なカップホルダー付サイドテーブル
■持ち運びやすいハンドル付

レッド **2000017005** 0-76501-11882-7 | 国4
オリーブ **2000033809** 45-36952-54249-8 | 国4

希望小売価格: **4,528** 円+消費税

●使用時サイズ: 約87×52×77(h)cm ●収納時サイズ: 約16×52×77(h)cm ●重量: 約5.5kg ●材質:
シート/ポリエステル フレーム/スチール ●座面幅: 約44cm ●座面高: 約44cm ●耐荷重: チェア/約100kg、
サイドテーブル/約5kg ●PAT.1446657

リゾートチェア

RESORT CHAIR

カップホルダー付きの快適収束型チェア

オリーブ **2000033560** 49-92826-45522-4 | 国6
グレー **2000033559** 49-92826-45521-7 | 国6

希望小売価格: **2,346** 円+消費税

●使用時サイズ: 約81×51×87(h)cm ●収納時サイズ: 約14×14×87(h)cm ●重量: 約3.2kg ●材質: シート/
ポリエステル フレーム/スチール ●座面幅: 約53cm ●座面高: 約43cm ●耐荷重: 約80kg ●付属品: 収納
ケース

レイチェア

LAY CHAIR

三段階のリクライニング機能を持つ多脚
様々な角度でぴったりとフィット



3段階にリクライニング調節が可能で
背もたれと座面の絶妙な角度が、快適
な座り心地をもたらします

グリーン **2000026745** 49-92826-66334-6 | 国4
レッド **2000026744** 49-92826-66333-9 | 国4
オリーブ **2000033808** 45-36952-54248-1 | 国4

希望小売価格: **9,073** 円+消費税

●使用時サイズ: 約61×70×98(h)cm ●収納時サイズ: 約25×15×89(h)cm ●重量: 約3.7kg ●材質: シート/
ポリエステル フレーム/アルミニウム、スチール 他 ●座面幅: 約50cm ●座面高: 約42cm ●耐荷重: 約80kg
●付属品: 収納ケース

ヒーリングチェア

HEALING CHAIR

ハンモックに包み込まれるような座り心地で
リラックスできるローチェア

オリーブ **2000036430** 49-92826-11204-2 | 国6
グレー **2000036429** 49-92826-11203-5 | 国6

希望小売価格: **3,619** 円+消費税

●使用時サイズ: 約57×58×76(h)cm ●収納時サイズ: 約19×11×90(h)cm ●重量: 約2.5kg ●材質: シート/
ポリエステル フレーム/アルミニウム、スチール ●座面幅: 約45cm ●座面高: 約36cm ●耐荷重: 約80kg ●仕様: 背面
ポケット ●付属品: 収納ケース

NEW



ソファチェア

SOFA CHAIR

ソファのような座り心地のチェア

■ゆったりくつろげる柔らかなクッション ■アルミフレーム採用で軽くて持ち運びにも便利
■雑誌や小物を入れられる便利な背面ポケット付き ■簡単セットアップ収納

2000037447 49-92826-11456-5 | 国4

希望小売価格: **8,000** 円+消費税

●本体サイズ: 約790×760×900mm ●収納時サイズ: 約170×150×1060mm ●重量: 約2.6kg ●材質: 生地/
ポリエステル フレーム/アルミニウム、スチール ●座面幅: 約720mm ●座面高: 約330mm ●付属品: 収納ケース
●耐荷重: 80kg

NEW



ソファチェアダブル

SOFA CHAIR DOUBLE

ソファのような座り心地の二人掛けチェア

■ゆったりくつろげる柔らかなクッション ■アルミフレーム採用で軽くて持ち運びにも便利
■雑誌や小物を入れられる便利な背面ポケット付き ■簡単セットアップ収納

2000037432 49-92826-11457-2 | 国2

希望小売価格: **14,364** 円+消費税

●本体サイズ: 約1380×840×990mm ●収納時サイズ: 約240×170×1240mm ●重量: 約4.8kg ●材質: 生地/
ポリエステル フレーム/アルミニウム、スチール ●座面幅: 約1360mm ●座面高: 約360mm ●付属品: 収納ケース
●耐荷重: 140kg(70kg×2)

インフィニティチェア(ベージュ)

INFINITY CHAIR [BEIGE]

リラックスを追求した贅沢なアウトドアチェア

■持ち運びやすいハンドル付き
■フィット感を高めるバンジーコード

2000033139 49-92826-71142-9 | 国1

希望小売価格: **9,073** 円+消費税

●使用時サイズ: 約92×69×110(h)cm(通常時)、約166×69×76(h)cm(リクライニング最大時) ●収納時/約
14×69×90(h)cm ●重量: 約8.8kg ●座面幅: 約46cm ●座面高: 約50cm(通常時) ●耐荷重: 約100kg
●材質: シート/ポリエステル、フレーム/スチール

イージーリフトチェアST(グリーン)

EASY LIFT CHAIR ST [GREEN]

気軽に使えるスチール製リクライニングチェア

■座ったまま背もたれに軽く力を加えるだけでリクライニング
■背面メッシュポケット

2000010499 0-76501-08595-2 | 国4

希望小売価格: **6,346** 円+消費税

●使用時サイズ: 約90×71×100(h)cm(通常)、約90×127×89(h)cm(リクライニング時) ●収納時サイズ:
約24×20×101(h)cm ●重量: 約6.7kg ●材質: シート/ポリエステル フレーム/スチール ●座面幅: 約
59cm ●座面高: 約47cm ●耐荷重: 約80kg ●付属品: 収納ケース

リクライニング

RELAX STYLE



グリーン

レッド

オリーブ



オリーブ

グレー



LOW STYLE



レッド オリーブ グレー

コンパクト フォールディングチェア

COMPACT FOLDING CHAIR

座り心地にこだわったコンパクトな
ロースタイルチェア

レッド **170-7670** 49-92826-65702-4 | 図4
オリーブ **2000033562** 49-92826-45524-8 | 図4
グレー **2000033561** 49-92826-45523-1 | 図4

希望小売価格: **5,437** 円+消費税

●使用時サイズ: 約54×55×61(h)cm ●収納時サイズ: 約54×8.5×56.5(h)cm ●重量: 約2.1kg ●材質: シート/ポリエステル フレーム/アルミニウム アーム/天然木 ●座面幅: 約47cm ●座面高: 約28cm ●耐荷重: 約80kg

リラックスフォールディングベンチ(オリーブ)

RELAX FOLDING BENCH [OLIVE]

驚きの簡単さと軽さ
始まる二人の時間をゆっくり楽しもう

■2人でゆったり座れるサイズ
■肌触りの良いウッドアームレスト

2000033807 45-36952-54247-4 | 図2

希望小売価格: **6,346** 円+消費税

●使用時サイズ: 約108×58×67(h)cm ●収納時サイズ: 約108×10×60(h)cm ●重量: 約3.8kg ●材質: シート/ポリエステル フレーム/アルミニウム アーム/天然木 ●仕様: ハンドル付き ●座面幅: 約92cm ●座面高: 約30cm ●耐荷重: 約160kg(片側約80kg×2)

ファンチェアダブル(キャンプマップ)

FUN CHAIR DOUBLE[CAMP MAP]

2人でゆったり座れる
キャンプマップデザインのローチェア

2000033438 49-92826-45499-9 | 図4

希望小売価格: **4,073** 円+消費税

●使用時サイズ: 約89×54×66(h)cm ●収納時サイズ: 約23×16×68cm ●重量: 約3.7kg ●材質: シート/ポリエステル フレーム/スチール ●座面幅: 約89cm ●座面高: 約31cm ●耐荷重: 約140kg(70kg×2) ●仕様: 背面ポケット ●付属品: 収納ケース

ファンチェア(キャンプマップ)

FUN CHAIR[CAMP MAP]

手軽に持ち運べる快速収束型
ローチェア

2000033437 49-92826-45498-2 | 図6

希望小売価格: **2,255** 円+消費税

●使用時サイズ: 約45×54×66(h)cm ●収納時サイズ: 約15×13×68cm ●重量: 約2.2kg ●材質: シート/ポリエステル フレーム/スチール ●座面幅: 約45cm ●座面高: 約31cm ●耐荷重: 約80kg ●仕様: 背面ポケット ●付属品: 収納ケース

三折ベンチ

TRI-FOLDING BENCH

小さくたためる三折りアルミ製ベンチ

170A5548 49-92826-65304-0 | 図6

希望小売価格: **6,346** 円+消費税

●使用時サイズ: 約109×34.5×42(h)cm ●収納時サイズ: 約21×55×11(h)cm ●重量: 約2.9kg ●材質: シート/ポリエステル フレーム/アルミニウム ●座面幅: 約90cm ●座面高: 約40cm ●耐荷重: 約140kg ●付属品: 収納ケース



スカイ ライム

コンパクトグランドチェア

COMPACT GROUND CHAIR

フレーム入りの背もたれがしっかり体を支えるから
地べた座りでも快適なグランドチェア

■背中を支えるアルミフレーム

スカイ **170-7672** 49-92826-65704-8 | 図6
ライム **170-7673** 49-92826-65705-5 | 図6

希望小売価格: **3,619** 円+消費税

●使用時サイズ: 約39×52.5×43.5(h)cm ●収納時サイズ: 約10×14×61(h)cm ●重量: 約1.3kg ●材質: シート/ポリエステル フレーム/アルミニウム ●座面幅: 約37cm ●耐荷重: 約80kg ●付属品: 収納ケース

コンパクトグランドチェアST(キャンプマップ)

COMPACT GROUND CHAIR ST [CAMPMAP]

背中を支えるフレーム構造
楽に座れるフロアチェア

■背中を支えるスチールフレーム

2000034614 45-36952-4435-5 | 図6

希望小売価格: **3,619** 円+消費税

●使用時サイズ: 約39×52.5×43.5(h)cm ●収納時サイズ: 約10×14×61(h)cm ●重量: 約1.7kg ●材質: シート/ポリエステル フレーム/スチール ●座面幅: 約37cm ●耐荷重: 約80kg ●付属品: 収納ケース



ブラック レッド

コンパクトトレッキングツール

COMPACT TREKKING STOOL

超軽量ジュラルミンフレーム製
コンパクトトレッキングチェア

ブラック **2000021982** 49-92826-66008-6 | 図4
レッド **2000023169** 49-92826-66057-4 | 図4

希望小売価格: **2,255** 円+消費税

●使用時サイズ: 約26×26×26(h)cm ●収納時サイズ: 約10×10×35(h)cm ●重量: 約375g ●材質: シート/ポリエステル フレーム/アルミニウム ●耐荷重: 約80kg ●付属品: 収納ケース

FOLDING TABLES



lowの状態

フォールディングリビングテーブル 120

FOLDING LIVING TABLE 120

高さ2段階調整機能付き軽量テーブル

■組み立てしやすいシンプルな2つ折り
■収納ケース付き

2000034610 45-36952-54431-7 | 図2

希望小売価格: **14,364** 円+消費税

●使用時サイズ: 約70×120×41/70(h)cm ●収納時サイズ: 約36×120×9cm ●重量: 約5.5kg ●材質: 天板/メラミン樹脂、ポリプロピレン フレーム/アルミニウム、他 ●仕様: 高さ2段階調節 ●耐荷重: 約30kg ●付属品: 収納ケース



lowの状態

フォールディングリビングテーブル 90

FOLDING LIVING TABLE 90

高さ2段階調整機能付き軽量テーブル

2000034611 45-36952-54432-4 | 図2

希望小売価格: **12,546** 円+消費税

●使用時サイズ: 約70×90×41/70(h)cm ●収納時サイズ: 約36×90×9cm ●重量: 約4.5kg ●材質: 天板/メラミン樹脂、ポリプロピレン フレーム/アルミニウム、他 ●仕様: 高さ2段階調節 ●耐荷重: 30kg ●付属品: 収納ケース

ナチュラルモザイク™ リビングテーブル/180プラス

NATURAL MOSAIC™ LIVING TABLE/180 PLUS

抗菌加工を施した天板
簡単組立て、コンパクト収納な180cmテーブル

- ナチュラル感と楽しさを表現したナチュラルモザイクデザイン
- 小さく折りたたむための四折り構造。厚さわずか10.5cm
- ロースタイルに最適な高さ40cmと70cm 2段階調整
- 汚れを拭き取りやすいメラミン加工合板

●使用時サイズ:約180×80×40/70(h)cm ●収納時サイズ:約80×10.5×45(h)cm ●重量:約8.3kg
●材質:天板/メラミン加工合板 フレーム/アルミニウム ●仕様:高さ2段階調整 ●耐荷重:約30kg

2000026749 49-92826-66338-4 | 1
希望小売価格: **15,273** 円+消費税



ローテーブル使用時

ナチュラルモザイク™ リビングテーブル/140プラス

NATURAL MOSAIC™ LIVING TABLE/140 PLUS

抗菌加工を施した天板
簡単組立て、コンパクト収納な140cmテーブル

- ベーシックスタイル、ロースタイルに対応した高さ70cm、40cmの2段階切り替え
- 4方向から脚を入れて着席できる新構造
- ゆったり4~6人用

●使用時サイズ:約140×70×40/70(h)cm ●収納時サイズ:約70×10×47(h)cm ●重量:約5.6kg ●材質:天板/メラミン加工合板 フレーム/アルミニウム ●仕様:高さ2段階調整 ●耐荷重:約30kg

2000026750 49-92826-66339-1 | 2
希望小売価格: **10,000** 円+消費税



ローテーブル使用時

ナチュラルモザイク™ リビングテーブル/120プラス

NATURAL MOSAIC™ LIVING TABLE/120 PLUS

抗菌加工を施した天板
簡単組立て、コンパクト収納な120cmテーブル

- ベーシックスタイル、ロースタイルに対応した高さ70cm、40cmの2段階切り替え
- 4方向から脚を入れて着席できる新構造
- 4~6人用

●使用時サイズ:約120×60×40/70(h)cm ●収納時サイズ:約60×6.5×60(h)cm ●重量:約4.5kg ●材質:天板/メラミン加工合板 フレーム/アルミニウム ●仕様:高さ2段階調整 ●耐荷重:約30kg

2000026751 49-92826-66340-7 | 2
希望小売価格: **7,255** 円+消費税



ローテーブル使用時

ナチュラルモザイク™ リビングテーブル/90プラス

NATURAL MOSAIC™ LIVING TABLE/90 PLUS

抗菌加工を施した天板
簡単組立て、コンパクト収納な90cmテーブル

- ベーシックスタイル、ロースタイルに対応した高さ70cm、40cmの2段階切り替え
- 4方向から脚を入れて着席できる新構造
- 2~4人用

●使用時サイズ:約90×60×40/70(h)cm ●収納時サイズ:約60×6.5×45(h)cm ●重量:約3.7kg ●材質:天板/メラミン加工合板 フレーム/アルミニウム ●仕様:高さ2段階調整 ●耐荷重:約30kg

2000026752 49-92826-66341-4 | 4
希望小売価格: **6,346** 円+消費税



ローテーブル使用時

ナチュラルモザイク™ リビングテーブル/60プラス

NATURAL MOSAIC™ LIVING TABLE/60 PLUS

抗菌加工を施した天板
簡単組立て、コンパクト収納な60cmテーブル

- ベーシックスタイル、ロースタイルに対応した高さ70cm、40cmの2段階切り替え
- 4方向から脚を入れて着席できる新構造
- 2人用やサイドテーブルとして

●使用時サイズ:約60×60×40/70(h)cm ●収納時サイズ:約60×6.5×30(h)cm ●重量:約2.9kg ●材質:天板/メラミン加工合板 フレーム/アルミニウム ●仕様:高さ2段階調整 ●耐荷重:約30kg

2000026754 49-92826-66342-1 | 4
希望小売価格: **5,437** 円+消費税



ローテーブル使用時

ナチュラルモザイク™ ミニテーブルプラス

NATURAL MOSAIC™ MINI TABLE PLUS

抗菌加工を施した天板
軽くてピクニックに最適なミニテーブル

- ナチュラル感と楽しさを表現したナチュラルモザイクデザイン
- 持ち運びに便利な折りたたみ式

●使用時サイズ:約53×40×23(h)cm ●収納時サイズ:約40×6×26.5(h)cm ●重量:約1.4kg ●材質:天板/メラミン加工合板 フレーム/アルミニウム ●耐荷重:約10kg

2000026756 49-92826-66343-8 | 4
希望小売価格: **3,164** 円+消費税



ミニテーブルプラス(キャンプマップ)

MINI TABLE PLUS [CAMP MAP]

抗菌加工を施した天板
軽くてピクニックに最適なミニテーブル

2000034616 45-36952-54437-9 | 4
希望小売価格: **3,164** 円+消費税

●使用時サイズ:約53×40×23(h)cm ●収納時サイズ:約40×6×26.5(h)cm ●重量:約1.4kg ●材質:フレーム/アルミニウム 天板/メラミン加工合板 ●耐荷重:約10kg



ステンレスファイアースイドテーブル

STAINLESS FIRE SIDE TABLE

熱に強く高い強度のステンレス製天板
コンパクトに折りたたむための焚き火サイドテーブル

2000076663 49-92826-65675-1 | 4
希望小売価格: **7,255** 円+消費税

●使用時サイズ:約60×40×25(h)cm ●収納時サイズ:約40×30(h)cm ●重量:約2.6kg ●材質:天板/ステンレス フレーム/アルミニウム ●耐荷重:約30kg ●付属品:収納ケース



コンパクトチェアテーブルセット(キャンプマップ)

COMPACT CHAIR TABLE SET [CAMP MAP]

気軽にピクニックが楽しめる
コンパクトチェア2脚とテーブルのセット

2000034615 45-36952-54436-2 | 4
希望小売価格: **5,437** 円+消費税

●使用時サイズ:テーブル使用時/約45×45×43(h)cm チェア使用時/約39×39×58(h)cm ●収納時サイズ:約59×13×29(h)cm ●重量:約4.4kg ●材質:テーブル/天板/ポリエステル フレーム/スチール チェア/シート/ポリエステル フレーム/スチール



ROLL TABLES

ナチュラルウッドロールテーブルクラシック/110

NATURAL WOOD ROLL TABLE CLASSIC/110

天板に天然木を使用したナチュラルな風合いの2ステージテーブル

- ロール天板と収束型フレームでコンパクト収納
- 高さ2段階調整可能(約40cm・70cm)

2000026802 49-92826-66384-1 | 2 希望小売価格: **15,273** 円+消費税

●使用時サイズ:約112×70×40/70(h)cm ●収納時サイズ:約19×20×70(h)cm ●重量:約5.3kg ●材質:フレーム/アルミニウム 天板/天然木 ●仕様:高さ2段階調整 ●耐荷重:30kg ●付属品:収納ケース



ローテーブル使用時

ナチュラルウッドロールテーブルクラシック/65

NATURAL WOOD ROLL TABLE CLASSIC/65

天板に天然木を使用したナチュラルな風合いの2ステージテーブル

- ロール天板と収束型フレームでコンパクト収納
- 高さ2段階調整可能(約40cm・70cm)

2000026803 49-92826-66385-8 | 4 希望小売価格: **11,637** 円+消費税

●使用時サイズ:約65×70×40/70(h)cm ●収納時サイズ:約12×18×70(h)cm ●重量:約3.2kg ●材質:フレーム/アルミニウム 天板/天然木 ●仕様:高さ2段階調整 ●耐荷重:30kg ●付属品:収納ケース



ローテーブル使用時

ALL IN ONE

ナチュラルモザイク™ ファミリーリビングセットプラス

NATURAL MOSAIC™ FAMILY LIVING SET PLUS

抗菌加工を施した天板 コンパクト収納の6人用テーブル&ベンチセット

- 家族6人が囲めるベンチとスツールのセット
- ベンチとツールはテーブル内にすっきり収納
- スツールは濡れても大丈夫な合成樹脂座面、ジャグ置きとしても活躍

2000026757 49-92826-66344-5 | 1 希望小売価格: **22,546** 円+消費税

●使用時サイズ:テーブル/約87×77×65(h)cm ベンチ/約84×27×36(h)cm スツール/約27×23.5×36(h)cm ●収納時サイズ:約87×10.5×39.5(h)cm ●重量:約13.2kg ●材質:天板/メラミン加工合板 スツール座面/合成樹脂 フレーム/アルミニウム ●耐荷重:テーブル/約30kg ベンチ/約140kg(70kg×2) スツール/約80kg



ナチュラルモザイク™ ファミリーリビングセット/ミニプラス

NATURAL MOSAIC™ FAMILY LIVING SET/MINI PLUS

抗菌加工を施した天板 コンパクト収納の4人用テーブル&ベンチセット

- ベンチがテーブル内に収納されるコンパクト設計
- テーブル中央にパラソル用穴付き(最大径32mm対応)

2000026758 49-92826-66345-2 | 1 希望小売価格: **15,273** 円+消費税

●使用時サイズ:テーブル/約80×70×65(h)cm ベンチ/約78×25×35(h)cm ●収納時サイズ:約80×10.5×35.5(h)cm ●重量:約9.2kg ●材質:天板/メラミン加工合板 フレーム/アルミニウム ●耐荷重:テーブル/約30kg ベンチ/約140kg(70kg×2)



BBQ TABLE

ナチュラルモザイク™ BBQテーブル/110プラス

NATURAL MOSAIC™ BBQ TABLE/110 PLUS

テーブルの中央にグリルをセットできる
抗菌加工を施した天板の簡単設置BBQテーブル

- 菌の増殖を抑える抗菌加工天板
- グリルラックは60×35cmまでのBBQグリルが使用できます
- グリルラックを使わない時は通常のテーブルとしても使用可能
- 高さ30cmのローテーブルとして使用可能。ローテーブルでのBBQグリル使用も可能
- 汚れを拭き取りやすいメラミン加工

2000026760 49-92826-66347-6 | 2 希望小売価格: **13,455** 円+消費税

●使用時サイズ:テーブル使用時/約110×80×30/70(h)cm ●BBQラックサイズ:約60×35cm ●収納時サイズ:約80×7×55(h)cm ●重量:約7kg ●材質:天板/メラミン加工合板 BBQラック、フレーム/アルミニウム ●耐荷重:約30kg(BBQラック/約10kg) ●付属品:収納ケース



KITCHEN TABLE

オールインワン キッチンテーブル

ALL-IN-ONE KITCHEN TABLE

収納棚からランタンスタンドまで必要なものが揃った
コンパクト収納のキッチンテーブル

2000031294 49-92826-66906-5 | 2 希望小売価格: **13,455** 円+消費税

●使用時サイズ:約149×55.5×170/190(h)cm(テーブル/約80×54×80(h)cm) ●収納時サイズ:約80×11×28(h)cm ●重量:約6.7kg ●材質:天板/メラミン加工合板 シェルフ/スチール フレーム/アルミニウム ●耐荷重:テーブル/約30kg シェルフ/約25kg ネット/約10kg ランタンポール/約5kg ●仕様:キッチンテーブル、ネット、シェルフ、ランタンポール、バーナースタンド、ツールハンガー ●付属品:収納ケース



機能アイコンを参考に選ぼう!

500ml PET 18 500mlのペットボトルが立てた状態で18本入る

1.5ℓ PET 8 1.5ℓのペットボトルが立てた状態で8本入る

2ℓ PET 8 2ℓのペットボトルが立てた状態で8本入る

蓋部分 フォーム有り 直射日光の影響を抑える蓋部分にウレタンフォームの入ったモデル

蓋部分 フォーム無し 蓋部分にウレタンフォームが入らないモデル

49時間保冷* 氷が溶けるまで49時間*

STEEL BELTED*



ロングライフデザイン賞受賞



54QT ステンレススチールベルト® クーラー(シルバー)

54QT STAINLESS STEEL BELTED® COOLER [SILVER]

1954年の誕生から愛され続けているコールマン®ハードクーラーの原点サビに強い大容量約51Lのステンレススチール製クーラー

- 厚さ約3cmの発泡ウレタン入りトップ&ボディ
- 保冷力約4日

3000001343 0-76501-37838-2 | 国1 希望小売価格: **26,182** 円+消費税

●本体サイズ: 約60×42×41 (h) cm ●容量: 約51L ●重量: 約7.5kg ●材質: スチール、ステンレス、発泡ウレタン、ポリエチレン ●仕様: ラッチロック、ドレイン

54QT スチールベルト® クーラー(バターナッツ)

54QT STEEL BELTED® COOLER [BUTTER NUTS]

人気のスチールベルトクーラーに復刻カラーが登場

- 今もなお人気のあるビンテージのバターナッツカラーの復刻
- 保冷力約4日
- フタ&ボディに厚さ3cmの発泡ウレタン入り
- ボトルオープナー
- ラッチロック仕様

3000006609 0-76501-16560-9 | 国1 希望小売価格: **24,364** 円+消費税

●本体サイズ: 約60×42×41 (h) cm ●容量: 約51L ●重量: 約7.5kg ●材質: スチール、ステンレス、ポリエチレン、発泡ウレタン ●仕様: ラッチロック、ドレイン、ボトルオープナー

XTREME®

NEW

エクストリーム® ホイールクーラー/62QT (ミスト)

XTREME® WHEELED COOLER/62QT [MIST]

保冷力約5日、大容量約58L
連泊にも使いやすいクーラー

2152197 0-76501-16681-1 | 国2

希望小売価格: **14,364** 円+消費税

●本体サイズ: 74.5×39.5×44.5 (h) cm ●容量: 約58L ●重量: 約6.5kg ●材質: ポリエチレン、ポリプロピレン、スチール、発泡ウレタン

NEW

エクストリーム® ホイールクーラー/50QT (ミスト)

XTREME® WHEELED COOLER/50QT [MIST]

保冷力約5日、大容量約47L
ホイールとハンドル付で
移動が便利なクーラー

2000038453 49-92826-11513-5 | 国2

希望小売価格: **10,728** 円+消費税

●本体サイズ: 58×46×45 (h) cm (ハンドル収納時) 49×44×106 (h) cm (ハンドル使用時) ●容量: 約47L ●重量: 約7kg ●材質: ポリエチレン、ポリプロピレン、スチール、発泡ウレタン

NEW

エクストリーム® クーラー/28QT (ミスト)

XTREME® COOLER/28QT [MIST]

保冷力約3日、容量約26L
レジャーやソロキャンプに便利なサイズ

2000038452 49-92826-11512-8 | 国4

希望小売価格: **4,982** 円+消費税

●本体サイズ: 約46×33×40 (h) cm ●容量: 約26L ●重量: 約3kg ●材質: ポリエチレン、ポリプロピレン、発泡ウレタン



PERFORMANCE

ホイールクーラー/60QT

WHEELED COOLER/60QT

保冷力約3日、約56Lの大容量。
ホイールとハンドル付きで移動が便利なクーラー

- 環境にやさしいサーモソゾン™ インサレーション
- 網羅にしやすいジークリントップ
- 移動しやすいテレスコーピングハンドル/ホイール付き
- カップホルダー
- ドレイン付き



ブルー/ホワイト

レッド/ホワイト

カラー別 **2000027863** 49-92826-45410-4 | 国2

カラー別 **2000027864** 49-92826-45411-1 | 国2

希望小売価格: **8,164** 円+消費税

●本体サイズ: 約58×46×45 (h) cm (ハンドル収納時) 約58×46×106 (h) cm (ハンドル使用時) ●容量: 約56L ●重量: 約5.6kg ●材質: ポリエチレン、ポリプロピレン、スチール、発泡ウレタン

500ml PET 24 **1.5ℓ PET 13** **2ℓ PET 12**

蓋部分 フォーム無し

ホイールクーラー/28QT

WHEELED COOLER/28QT

保冷力約2日、容量約26L
キャリーハンドル付きで
移動がスムーズな
ホイールクーラー



スカイブルー

ピンク

カラー別 **2000010029** 0-76501-37869-6 | 国2

カラー別 **2000010028** 0-76501-37868-9 | 国2

希望小売価格: **4,982** 円+消費税

●本体サイズ: 約49×34×42/94 (h) cm ●容量: 約26L ●重量: 約3.3kg ●材質: ポリエチレン、発泡ウレタン

2ℓ PET 6

蓋部分 フォーム無し

ポリライト48QT

POLYLITE 48QT

保冷力約3日、容量約45Lの使い勝手の良い
ハンドル付きクーラー

- サーマルデザイン
- サーモソゾン™ インサレーション
- ニューライズドボトム
- イージークリントップ
- 持ち運びしやすいハンドル付き
- カップホルダー付き×4



ブルー



レッド

ブルー **2000033007** 49-92826-45485-2 | 国2

レッド **2000033008** 49-92826-45486-9 | 国2

希望小売価格: **6,182** 円+消費税

●本体サイズ: 約63×33.5×39.5 (h) cm ●容量: 約45L ●重量: 約4.1kg ●材質: ポリエチレン、ポリプロピレン、スチール、発泡ウレタン ●仕様: ツーウェイハンドル、ドレイン

500ml PET 27 **1.5ℓ PET 14** **2ℓ PET 12**

蓋部分 フォーム無し

エクスカッション®クーラー/30QT

EXCURSION® COOLER/30QT

保冷力約2日、容量約28L
使い勝手の良いペイルハンドル付き

- 環境にやさしいサーモソゾン™ インサレーション
- 網羅にしやすいイージークリントップ
- 持ち運びしやすいペイルハンドル付き
- カップホルダー



ブルー/ホワイト

レッド/ホワイト

カラー別 **2000027861** 49-92826-45408-1 | 国4

カラー別 **2000027862** 49-92826-45409-8 | 国4

希望小売価格: **4,528** 円+消費税

●本体サイズ: 約46×33×40 (h) cm ●容量: 約28L ●重量: 約3.1kg ●材質: ポリエチレン、ポリプロピレン、発泡ウレタン

500ml PET 20 **1.5ℓ PET 8** **2ℓ PET 8**

蓋部分 フォーム無し

エクスカッション®クーラー/16QT

EXCURSION® COOLER/16QT

保冷力約1日、容量約15L
テイレジャーにぴったりなペイルハンドル付き

- 環境にやさしいサーモソゾン™ インサレーション
- 網羅にしやすいイージークリントップ
- 持ち運びしやすいペイルハンドル付き



ブルー/ホワイト



レッド/ホワイト

カラー別 **2000027859** 49-92826-45406-7 | 国4

カラー別 **2000027860** 49-92826-45407-4 | 国4

希望小売価格: **3,164** 円+消費税

●本体サイズ: 約39×31×29 (h) cm ●容量: 約15L ●重量: 約1.8kg ●材質: ポリエチレン、ポリプロピレン、発泡ウレタン

500ml PET 16

蓋部分 フォーム無し

テイク6

TAKE 6

容量約4.7L
持ち運びに便利なペイルハンドル付き

- 350ml (6本) ■サーマルデザイン
- サーモソゾン™ インサレーション
- ニューライズドボトム
- イージークリントップ
- 持ち運びしやすいペイルハンドル付き
- きれいにフタを保つイージークリントップ



ブルー

レッド

ブルー **2000033009** 49-92826-45487-6 | 国6

レッド **2000033010** 49-92826-45488-3 | 国6

希望小売価格: **1,800** 円+消費税

●本体サイズ: 約28.5×20×18 (h) cm ●容量: 約4.7L ●重量: 約0.8kg ●材質: ポリエチレン、ポリプロピレン、発泡ウレタン

350ml 6本

蓋部分 フォーム無し

JUGS

ピバリッジクーラー 5ラウンド(ブルー)

BEVERAGE COOLER 5 ROUND [BLUE]

保冷力約2日、スポーツにキャンプに活躍
大容量の約5ガロン(18.9L)ジャグ

- 蛇口は取り外して洗えるので衛生的
- 持ち運びに便利なキャリーハンドル付き
- 内側は抗菌仕様でリトル/ガロンの目盛りつき
- スクリュウ式の蓋で水漏れしにくい



18.9L
容量

2000033403 0-76501-14783-4 | 国2

希望小売価格: **6,346** 円+消費税

●本体サイズ: 約31×37×47 (h) cm ●容量: 約18.9L ●重量: 約2.3kg ●材質: ポリエチレン、発泡ウレタン

ACCESSORIES

クーラースタンド

COOLER STAND

コンパクトで安定性抜群なスタンド

- 折りたたみ式クーラー用スタンド
- 幅約30~45cmの調整が可能



170-5862 49-92826-65372-9 | 国4

希望小売価格: **5,437** 円+消費税

●使用時サイズ: 約44.5×50×33 (h) cm (最大開時)、約31.5×50.5×45 (h) cm (最大閉時) ●収納時サイズ: 約14×13×57 (h) cm ●重量: 約2kg ●材質: フレーム/アルミニウム

ULTIMATE

NEW



アルティメイトアイスクーラー/35L (オリーブ)

ULTIMATE ICE COOLER II /35L [OLIVE]

保冷力約49時間 耐水圧25,000mm
キャンプに使えるソフトクーラー

- 保冷力約49時間だから2泊3日以上のキャンプも対応可能
- 耐水圧25,000mmで雨にも強い
- 35Lサイズで2Lペットボトル12本収納可能
- 冷気を逃さないウィックサブオープンング
- 抗菌ライナーは取り外せて丸洗い可能
- ホイールクーラー(ハードクーラー)との併用に便利なハンドルスリーブつき

2000037165 49-92826-11412-1 | 国2

希望小売価格: **6,800** 円+消費税

●本体サイズ: 約420×320×380 (h) mm ●収納時サイズ: 約420×200×380 (h) mm ●容量: 約35L ●重量: 約1.4kg ●材質: TPE加工ポリエステル、ポリエチレン、PETアルミニウム、PEVA

DAILY COOLERS



デイリークーラー/30L

DAILY COOLER /30L

日々のお買い物や運動会
部活の観戦に最適

キャンプマップ **2000033433** 49-92826-45495-1 | 国6

ミント **2000027235** 49-92826-45401-2 | 国6

希望小売価格: **3,164** 円+消費税

●使用時サイズ: 約34×24×33 (h) cm ●収納時サイズ: 約38×8×33 (h) cm ●容量: 約30L ●重量: 約730g ●材質: ポリエステル、PEVA (ライナー)



ミント

デイリークーラー/20L

DAILY COOLER /20L

日々のお買い物や運動会
部活の観戦に最適

キャンプマップ **2000033435** 49-92826-45496-8 | 国6

ミント **2000027231** 49-92826-45397-8 | 国6

希望小売価格: **2,719** 円+消費税

●使用時サイズ: 約33×23×27 (h) cm ●収納時サイズ: 約36×8×27 (h) cm ●容量: 約20L ●重量: 約610g ●材質: ポリエステル、PEVA (ライナー)



ミント

デイリークーラー/10L

DAILY COOLER /10L

お弁当やピクニックに最適

キャンプマップ **2000033436** 49-92826-45497-5 | 国6

ミント **2000027227** 49-92826-45393-0 | 国6

希望小売価格: **2,255** 円+消費税

●使用時サイズ: 約27×20×23 (h) cm ●収納時サイズ: 約30×8×23 (h) cm ●容量: 約10L ●重量: 約410g ●材質: ポリエステル、PEVA (ライナー)



ミント

デイリークーラートート/25L

DAILY COOLER TOTE /25L

日々のお買い物や運動会
部活の観戦に最適

キャンプマップ **2000036428** 49-92826-11201-1 | 国6

ミント **2000027223** 49-92826-45389-3 | 国6

希望小売価格: **2,719** 円+消費税

●使用時サイズ: 約52×22×35 (h) cm ●収納時サイズ: 約52×3×35 (h) cm ●容量: 約25L ●重量: 約500g ●材質: ポリエステル、PEVA (ライナー)



ミント

デイリークーラートート/15L

DAILY COOLER TOTE /15L

日々のお買い物や運動会
部活の観戦に最適

キャンプマップ **2000036427** 49-92826-11202-8 | 国6

ミント **2000027219** 49-92826-45385-5 | 国6

希望小売価格: **2,255** 円+消費税

●使用時サイズ: 約42×20×27 (h) cm ●収納時サイズ: 約42×3×27 (h) cm ●容量: 約15L ●重量: 約370g ●材質: ポリエステル、PEVA (ライナー)



ミント

NEW



アルティメイトアイスクーラーII /25L (オリーブ)

ULTIMATE ICE COOLER II /25L [OLIVE]

保冷力約42時間 耐水圧25,000mm
キャンプに使えるソフトクーラー

- 保冷力42時間だから1泊2日以上のキャンプにも対応可能
- 耐水圧25,000mmで雨にも強い
- 25Lサイズで500mlペットボトル20本収納可能
- 冷気を逃さないウィックサブオープンング
- 抗菌ライナーは取り外せて丸洗い可能
- ホイールクーラー(ハードクーラー)との併用に便利なハンドルスリーブつき

2000037166 49-92826-11413-8 | 国2

希望小売価格: **5,891** 円+消費税

●本体サイズ: 約420×320×330 (h) mm ●収納時サイズ: 約420×200×330 (h) mm ●容量: 約25L ●重量: 約1.3kg ●材質: TPE加工ポリエステル、ポリエチレン、PETアルミニウム、PEVA

XTREME®



エクストリーム®
アイスクーラー/35L

XTREME® ICE COOLER /35L

パーティなどの大人数のシーンに
最適な大容量ソフトクーラー

2000022215 49-92826-45323-7 | 国4

希望小売価格: **4,528** 円+消費税

●使用時サイズ: 約44×29×33 (h) cm ●収納時サイズ: 約44×33×12 (h) cm ●容量: 約35L ●重量: 約1.5kg ●材質: PETアルミニウム、ポリエステル、ポリエチレン(フォーム)、PETアルミニウム(取り外しライナー部分)



エクストリーム®
アイスクーラー/25L

XTREME® ICE COOLER /25L

ファミリーでのBBQや
キャンプに最適なサイズの
ソフトクーラー

2000022238 49-92826-45321-3 | 国4

希望小売価格: **3,891** 円+消費税

●使用時サイズ: 約41×27×28 (h) cm ●収納時サイズ: 約41×28×10 (h) cm ●容量: 約25L ●重量: 約1.1kg ●材質: PETアルミニウム、ポリエステル、ポリエチレン(フォーム)、PETアルミニウム(取り外しライナー部分)



エクストリーム®
アイスクーラー/15L

XTREME® ICE COOLER /15L

日帰りレジャーに最適
携帯に便利なサイズのソフトクーラー

2000022212 49-92826-45320-6 | 国4

希望小売価格: **3,619** 円+消費税

●使用時サイズ: 約30×25×25 (h) cm ●収納時サイズ: 約30×25×12 (h) cm ●容量: 約15L ●重量: 約890g ●材質: PETアルミニウム、ポリエステル、ポリエチレン(フォーム)、PETアルミニウム(取り外しライナー部分)



LP GAS GRILLS

自宅の庭からキャンプ場まで本格的な料理がその場でできる。「ロードトリップ® グリル」



ロードトリップ® グリル LXE-J II

ROADTRIP® GRILL LXE-J II

BBQからオープン調理まで本格的な料理を楽しめるBBQガスグリル

- ホイールが付いて楽々移動 ■電池式イグナイターで簡単着火
- 取り外しのできる蓋とクックトップで掃除も簡単 ■幅広いクックトップで大人でも楽々調理
- 充実したアクセサリー、フタに温度計、メッキパーツ類 ■アルミボード付きサイドテーブル

2000017066 0-76501-23743-6 | 国1 希望小売価格: **39,000** 円+消費税

●火力: 最高時約5,000kcal/h (約2,500kcal/h×2) (スーパースタート最大出力時) ●ガス消費量: 約420g/h (約210g/h×2) (スーパースタート最大出力時) ●燃焼時間: 約2~4時間 (470g缶×2本使用時) ●使用時サイズ: 約118×46×112.5 (h) cm ●重量: 約18kg ※LPガスは別売りです。

ロードトリップ® アクセサリーグリドル

ROADTRIP® ACCESSORY GRIDDLE

炒め物やホットケーキなどの調理に便利なLXE-J II 専用設計のホウロウ加工グリドル(鉄板)

205597 31-38522-05597-4 | 国3 希望小売価格: **3,437** 円+消費税

●本体サイズ: 約33.5×34×2.7 (h) cm ●重量: 約1.4kg ●材質: スチール、ホウロウ加工



ロードトリップ® イージーキャリーケースII

ROADTRIP® EASY CARRY CASE II

ロードトリップ®グリルをそのまますっぽり収納できる保管に便利なキャリーケース

2000026804 49-92826-66386-5 | 国2 希望小売価格: **5,437** 円+消費税

●サイズ: 約102×52×27 (h) cm ●重量: 約2.1kg ●材質: ポリエステル



CHARCOAL GRILLS

人気の炭火グリル「クールスパイダー® シリーズ」



炭の下から空気を送るから灰が舞いにくい

クールスパイダー® プロ/L ファン

COOL SPIDER® PRO/L FAN

うちわ不要! 調節可能なファンのかで簡単着火・火力をコントロール

- ファンを使用し続ければ安定した火力をキープ
- ファンの取り外し可能
- 鉄板付き

2000035724 49-92826-11182-3 | 国2 希望小売価格: **15,273** 円+消費税

●使用時サイズ: 約80×52×40/70 (h) cm ●収納時サイズ: 約75×37×18 (h) cm (ファン含まない) ●重量: 約7.7kg ●材質: ステンレス、他 ●ファン使用電池: アルカリ乾電池単3形×8本(別売) 換用焼網: 170-9309CL、170-9293CL ●付属品: 鉄板、焼網

クールスパイダー® プロ/LX(レッド)

COOL SPIDER® PRO/LX [RED]

左右の焼網の高さが調節できより本格的な調理が楽しめるグリル

- オールステンレスボディ
- 通気性が良く燃焼効率の高いメッシュボディ
- 簡単セットアップ
- 鉄板付き

2000021953 49-92826-71011-8 | 国2 希望小売価格: **18,000** 円+消費税

●焼面サイズ: 約34.5×32.5cm (×2面) ●焼面高さ: 約40/70 (h) cm ●使用時サイズ: 約80×60×40/70 (h) cm ●重量: 約6.8kg ●材質: ステンレススチール、他 ●付属品: 鉄板、焼網、収納ケース ●交換用焼網: 5010003653 (1枚)



ハイ使用時



ロー使用時



クールスパイダー® プロ/L(レッド)

COOL SPIDER® PRO/L [RED]

焼網の高さで火力の調節が可能機能性に優れたオールステンレス大型グリル

- オールステンレスボディ
- 通気性が良く燃焼効率の高いメッシュボディ
- 簡単セットアップ
- 鉄板付き

2000010394 0-76501-23266-0 | 国2 希望小売価格: **11,637** 円+消費税

●焼面サイズ: 約30×68cm ●使用時サイズ: 約80×52×40/70 (h) cm ●収納時サイズ: 約73×34×15 (h) cm ●重量: 約6kg ●材質: ステンレス、他 ●付属品: 鉄板、焼網 ●交換用焼網: 170-9309CL 170-9293CL ●PAT.1441296、1441297



焼網の高さを3・7・10cmに調節可能



クールスパイダー® プロ(レッド)

COOL SPIDER® PRO [RED]

焼網の高さで火力の調節が可能機能性に優れたオールステンレス製グリル

- オールステンレスボディ
- 通気性が良く燃焼効率の高いメッシュボディ
- 簡単セットアップ ■鉄板付き

2000010395 0-76501-23265-3 | 国4

希望小売価格: **9,819** 円+消費税

●焼面サイズ: 約30×45cm ●使用時サイズ: 約51×52×40/70 (h) cm ●収納時サイズ: 約50×34×15 (h) cm ●重量: 約5.5kg ●材質: ステンレス、他 ●付属品: 鉄板、焼網 ●交換用焼網: 170-9309CL ●PAT.1441296、1441297



クールスパイダー® ステンレスグリルグランデ(レッド)

COOL SPIDER® STAINLESS GRILL GRANDE [RED]

通気性抜群で燃焼効率の高いメッシュボディのオールステンレス製大型グリル

170-9430 49-92826-70739-2 | 国2

希望小売価格: **10,000** 円+消費税

●焼面サイズ: 約30×68cm ●使用時サイズ: 約80×52×40/70 (h) cm ●収納時サイズ: 約73×34×13 (h) cm ●重量: 約5.7kg ●材質: ステンレス、他 ●付属品: 鉄板、焼網(ステンレス)×2枚 ●交換用焼網: 170-9309CL 170-9293CL ●PAT.1369031



クールスパイダー® ステンレスグリル(レッド)

COOL SPIDER® STAINLESS GRILL [RED]

通気性抜群でサビに強いメッシュボディのオールステンレス製グリル

170-9367 49-92826-70676-0 | 国4

希望小売価格: **7,255** 円+消費税

●焼面サイズ: 約30×45cm ●使用時サイズ: 約51×52×40/70 (h) cm ●収納時サイズ: 約50×34×13 (h) cm ●重量: 約4.6kg ●材質: ステンレス、他 ●付属品: 鉄板、焼網(ステンレス) ●交換用焼網: 170-9309CL ●PAT.1369031



クールステージ® ツーウェイグリル

COOL STAGE® TWO WAY GRILL

通気性の良いメッシュボディを採用しハイ/ローのポジションとテーブルトップで使えるツーウェイグリル

グリーン 170-9369 49-92826-70678-4 | 国2

レッド 170-9433 49-92826-70742-2 | 国2

希望小売価格: **5,437** 円+消費税

●焼面サイズ: 約30×45cm ●使用時サイズ: 約51×35×16.5/43/70 (h) cm ●収納時サイズ: 約51×35×16.5 (h) cm ●重量: 約4kg ●材質: スチール、他 ●付属品: 焼網 ●交換用焼網: 170-9223 ●PAT.1402341



クールステージ® テーブルトップグリル

COOL STAGE® TABLE TOP GRILL

通気性の良いメッシュボディを採用したコンパクトサイズのテーブルトップグリル

グリーン 170-9368 49-92826-70677-7 | 国4

レッド 170-9432 49-92826-70741-5 | 国4

希望小売価格: **4,528** 円+消費税

●焼面サイズ: 約22.5×34.5cm ●使用時サイズ: 約40×28×16.5 (h) cm ●収納時サイズ: 約40×28×16.5 (h) cm ●重量: 約2.5kg ●材質: スチール、他 ●付属品: 焼網 ●交換用焼網: 170-9222 ●PAT.1402340



バックアウェイ™ グリルII

PACKAWAY™ GRILL II

コンパクトに収納できる気軽に持ち運べる小型BBQグリル

- ステンレス製のチャコールトレイ付き
- チャコールトレイの下に空間があるのでテーブルトップでも使用可能

ブラック 2000027319 49-92826-71082-8 | 国6

希望小売価格: **4,528** 円+消費税

●焼面サイズ: 約ø28cm ●使用時サイズ: 約ø28.5×21 (h) cm ●焼面高さ: 約18cm ●重量: 約1.5kg ●材質: スチール、他 ●付属品: 焼網、収納ケース ●交換用焼網: 5010003658



3ウェイBBQテーブルセット

3-WAY BBQ TABLE SET

BBQグリルを囲みながらみんなで食事ができるテーブルミニテーブルと合わせて大きなテーブルとしても利用可能

- BBQやキャンプで使えるスチールテーブル
- 高さ2段階調節可能
- ミニテーブル単独でも使用可能
- キャリーケース付き

2000037308 49-92826-11438-1 | 国2 希望小売価格: **10,000** 円+消費税

●本体サイズ: テーブル/約121×58×39/69 (h) cm ミニテーブル/約86×40×23 (h) cm ●収納時サイズ: テーブル/約61×58×6.5 (h) cm ミニテーブル/約43×40×7 (h) cm ●重量: テーブル/約4.9kg ミニテーブル/約3.5kg ●材質: スチール ●耐荷重: テーブル/約30kg ミニテーブル/約30kg ●付属品: キャリーケース



グリルキャリアケース
GRILL CARRY CASE
■クールバイダー® ステンレスグリルグランデ、クールバイダー® プロ/Lを収納できるサイズ
プロL **2000010534** 0-76501-23273-8 | 国12
希望小売価格: **3,619** 円+消費税
■クールバイダー® ステンレスグリル、クールバイダー® プロ、クールステージ2ウェイグリルを収納できるサイズ
プロ **2000010533** 0-76501-23272-1 | 国12
希望小売価格: **3,164** 円+消費税
●サイズ:(プロL)約76×35×17(h)cm (プロ)約54×35×17(h)cm
●重量:(プロL)約500g (プロ)約350g ●材質:ポリエステル

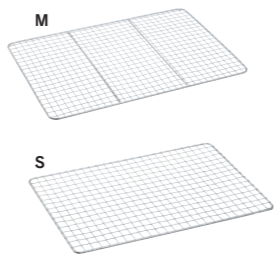

クッキンググリッド
COOKING GRID
定番グリルの替え網
M **170-9223** 49-92826-70521-3 | 国5
S **170-9222** 49-92826-70520-6 | 国5
希望小売価格: **1,164** 円+消費税
●サイズ:(M)約30×45cm (S)約22.5×34.5cm
●重量:(M)約400g (S)約200g ●材質:スチール
●対応モデル:(M)170-9369、170-9433、170-9431、2000021952、2000021954 (S)170-9368、170-9432、2000031236

ACCESSORIES



チャコールスターター
CHARCOAL STARTER
上昇気流を利用して誰でも簡単に炭燻しが可能折りたたんでコンパクトに収納できるステンレス製チャコールスターター
■413Hでも着火可能
2000026789 49-92826-66371-1 | 国6
希望小売価格: **4,528** 円+消費税
●サイズ:約17×16×29(h)cm(使用時/取手除く)約31×3.5×19(h)cm(収納時) ●重量:約1.2kg ●材質:ステンレス、他 ●付属品:収納ケース



コールマン® トーチ
COLEMAN® TORCH
炭の着火に最適な強力パワートーチ
170-8075 49-92826-70240-3 | 国1
希望小売価格: **4,528** 円+消費税
●火力:最高時約1,200kcal/h ●炎温度:約1,500℃
●ガス消費量:約100g/h ●本体サイズ:約7×4.5×18(h)cm ●重量:約185g ●機能:点火装置 ※LPガスは別売りです。

ステンレス スキューアー

STAINLESS SKEWERS
丈夫なステンレス製焼き串
170-9076 49-92826-70374-5 | 国4
希望小売価格: **1,255** 円+消費税
●サイズ:約33.5cm ●重量:約20g(1本) ●材質:ステンレス ●6本入り



ソリッドレザー グリルグローブII
SOLID LEATHER GRILL GLOVE II
手首までカバーするグリルグローブ
170-9506 49-92826-70815-3 | 国10
希望小売価格: **6,346** 円+消費税
●サイズ:約34cm ●材質:牛革

COOKWARE



ダッチオーブンSF
DUTCH OVEN SF
シーズニング不要で手軽に使えるダッチオープン
■すぐに調理が始められる植物性オイル仕上げ ■グループや家族料理におすすめなサイズ(12インチ)
■ご家族単位にオススメなサイズ(10インチ) ■少人数や2台目にオススメなサイズ(8インチ)
12インチ **170-9391** 49-92826-70700-2 | 国2 希望小売価格: **12,546** 円+消費税
10インチ **170-9392** 49-92826-70701-9 | 国2 希望小売価格: **9,000** 円+消費税
8インチ **170-9393** 49-92826-70702-6 | 国4 希望小売価格: **8,164** 円+消費税
●本体サイズ:(12インチ) 約φ31×19(h)cm 約φ29×12(h)cm(内径)、(10インチ) 約φ25×13(h)cm 約φ23.5×11(h)cm(内径)、(8インチ) 約φ20×10(h)cm 約φ18.5×8(h)cm(内径) ●重量:(12インチ) 約10kg (10インチ) 約6kg (8インチ) 約3.5kg ●材質:鋳鉄、他 ●付属品:リッドリフター、収納ケース ※LPガス製品ではご使用できません。

BONFIRE STAND



ファイアーディスク™
FIRE DISK™
広い焚き火スペースと高い収納性
収納ケース付きのオールインワンモデル
2000031235 49-92826-71112-2 | 国3
希望小売価格: **6,346** 円+消費税
●使用時サイズ:約φ45×23(h)cm ●重量:約1.6kg
●材質:ステンレス ●付属品:焼網、収納ケース
●交換用焼網:5010005033



ファイアーディスク™ ソロ
FIRE DISK™ SOLO
大きめの薪もそのまま載せられる
簡単設置・撤収の焚き火台 ソロサイズ
■簡単な5秒設置、撤収
■約φ30cmでソロキャンパーに適したサイズ
■焼き網付き
2000037404 49-92826-11455-8 | 国4
希望小売価格: **3,891** 円+消費税
●本体サイズ:約φ30×16(h)cm ●重量:約900g
●材質:ステンレス ●耐荷重:約25kg ●付属品:収納ケース、焼網



ステンレス ファイアープレイスIII
STAINLESS FIREPLACE III
燃焼効率の高い掛け式ボディの
焚き火台
2000023233 49-92826-71041-5 | 国1
希望小売価格: **18,000** 円+消費税
●使用時サイズ:約41.5×46.5×34.5(h)cm ●収納時
サイズ:約41.5×30.5×15.5(h)cm ●重量:約5.7kg
●材質: ステンレススチール、他 ●付属品: 焼網、収納
ケース ●交換用焼網:5010003424



ファイアープレイス テーブル
FIREPLACE TABLE
軽量&コンパクトで、設置も撤収も簡単
オールステンレス製の焚き火台テーブル
■サビに強いオールステンレス製
■軽量、コンパクト収納
■簡単セットアップ、簡単撤収
■収納ケース付き
2000010397 0-76501-23268-4 | 国2
希望小売価格: **14,364** 円+消費税
●使用時サイズ:約100×100×27(h)cm ●収納時
サイズ:約100×17×11(h)cm ●重量:約6kg ●材質:
ステンレス、他 ●PAT.1439676



ファイアープレイススタンド
FIREPLACE STAND
焚き火をグレードアップする安定性抜群の
4本脚スタンド
■焚き火台とファイアープレイステーブルを組み合わせて囲
炉裏風により固定されるストッパーでチェーンの
長さ調節も簡単 ■地面にベグダウンできるループとベグ付
きて安心
2000021888 49-92826-54886-5 | 国2
希望小売価格: **7,255** 円+消費税
●サイズ:約78×78×140(h)cm(使用時) 約13×13×58
(h)cm(収納時) ●重量:約3.2kg ●材質:スチール ●耐
荷重:約20kg ●付属品:チェーン、ベグ、収納ケース



ファイアープレイスシート
FIREPLACE SHEET
火の粉から地面を守る焚き火台用シート
大きく使える80cm×80cmサイズ
■焚き火台の下に敷いて、火の粉が地面に
ダメージを与えるのを防ぐ
■耐熱温度600度のグラスファイバー生地使用
■四隅は必ずベグなどで固定してください
2000037303 49-92826-11433-6 | 国6
希望小売価格: **2,255** 円+消費税
●サイズ:約800×800mm(使用時) 約250×250
×40mm(収納時) ●重量:約330g ●材質:生地/
グラスファイバー

クラシックアイアン グリドル
CLASSIC IRON GRIDDLE
抜群の蓄熱性で旨味を閉じこめる
長く使える鋳鉄製グリドル
■413Hパワーハウス®ツーバーナーストーブにぴったりのサイズ
■フラット皿、波形エンボス面のリバーシブル仕様で
料理に合った使い分けが可能
■植物性オイル仕上げで面倒なシーズニング不要
2000021879 49-92826-54878-0 | 国2
希望小売価格: **8,164** 円+消費税
●サイズ:約51×26.5×2.5(h)cm ●重量:約5.7kg ●材質:鋳鉄 ●付属品:
収納ケース ※LPガス製品ではご使用できません。



クラシックアイアン スキレット
CLASSIC IRON SKILLET
蒸し調理に便利な蓋つき鋳鉄製スキレット
■蓋裏のリベットにより水分が食材に均等に落ち、
旨味を逃がさない
■植物性オイル仕上げで面倒なシーズニング不要
■ステーキが柔らかくおいしく焼ける!
■キョーザやハエリア、ホットケーキなどにも
2000021880 49-92826-54877-3 | 国2
希望小売価格: **6,346** 円+消費税
●サイズ:約27.5×41.5×10(h)cm ●重量:約4.4kg ●材質:鋳鉄
●付属品:収納ケース ※LPガス製品ではご使用できません。

ダッチオーブンスタンド
DUTCH OVEN STAND
軽量、コンパクトなオールステンレス製
ダッチオーブンスタンド
■1ヶ所フックで組み立て簡単
■コンパクト収納
170-9397 49-92826-70706-4 | 国4
希望小売価格: **2,255** 円+消費税
●使用時サイズ:約15×15×5(h)cm ●収納時サイズ:約15
×2×5(h)cm ●重量:約280g ●材質:ステンレス



キャンピングオーブンスモーカー
CAMPING OVEN SMOKER
スモークにも使えるツーバーナー用
折りたたみ式オープン
■スモークにも使えるフォールディングオープン
■簡単設置、折りたたみ式でコンパクト収納 ■温度計付き
2000013343 0-76501-93245-4 | 国4
希望小売価格: **6,800** 円+消費税
●サイズ:約30.5×30.5×30(d)cm ●収納サイズ:
約30.5×30.5×8.5(d)cm ●重量:約3.5kg ●材質:
スチール ●付属品:中敷き網×2枚、収納ケース ●対応
モデル:413Hパワーハウス®ツーバーナーストーブ
※LPガス製品ではご使用できません。

ステンレススモーカーII
STAINLESS SMOKER II
これ1つで熱燻と温燻の
両方が楽しめるスモーカー
■ふた裏から付属のフックで魚などを吊るしスモーク可能
■2段構造の内部は十分な量の食材を一度にスモーク可能
■スモークウツの追加、取り出しに便利な下部窓
■熱燻製に便利な温度計付き
2000026791 49-92826-66373-5 | 国2
希望小売価格: **9,000** 円+消費税
●使用時サイズ:約25×26.5×40(h)cm ●重量:約2.1kg
●材質:ステンレス、他 ●付属品:温度計、焼網×2枚、チップ皿、
フック×4個 ※LPガス製品ではご使用できません。



コンパクトスモーカー
COMPACT SMOKER
短時間で気軽におつまみ燻製
煙が漏れにくい熱燻製専用のスモーカー
2000031269 49-92826-66892-1 | 国6
希望小売価格: **5,437** 円+消費税
●サイズ:約φ23.5×20(h)cm ●重量:約835g
●材質:ステンレス、他 ●付属品:網×2枚、収納ケース

アルミクッカーコンボ

ALUMINUM COOKER COMBO

これひとつでキャンプに必要な調理道具がそろったアルミクッカーも入った内側ノンスティック加工のクッカーセット

- すべてがポットにきれいに収納
- 熱の伝わりがよいアルミニウム製
- こげつきを防止するノンスティック加工

2000026764 49-92826-66351-3 | 4

希望小売価格: **15,273 円** + 消費税

- 使用時サイズ:ポット/約φ22×17(h)cm、ライスクッカー/約φ19×18(h)cm フライパン/約φ22.5×4(h)cm
- 収納時サイズ:約φ25×20(h)cm
- 総重量:約3kg
- 材質:本体/アルミニウム(ノンスティック加工) ステンレス ハンドル/アルミニウム、スチール シリコン ケース/ポリエステル 内蓋/アルミニウム、ステンレス
- 付属品:メジャーカップ/ポリプロピレン
- 付属品:収納ケース



リバーシブルで使用可能な蓋

アルミクッカーセット

ALUMINUM COOKER SET

キャンプレジビを多彩にするハンドル着脱式クッカーセット

- 熱を素早く伝導する
- 約2.5mm厚アルミニウムを使用
- こげつきを防止するノンスティック加工
- すべてがウォックパンにきれいに収納、持ち運びに便利な収納ケース

2000010531 0-76501-08624-9 | 4

希望小売価格: **13,455 円** + 消費税

- 使用時サイズ:ウォックパン/約φ26×7.5(h)cm フライパン/約φ24×4.5(h)cm 片手鍋/約φ18×8.5(h)cm
- 収納時サイズ:約φ29×13(h)cm
- 重量:約2.6kg
- 材質:本体/アルミニウム(ノンスティック加工) ステンレス ハンドル/アルミニウム、スチール シリコン ケース/ポリエステル
- 付属品:収納ケース



収納状態

アルミライスクッカー

ALUMINUM RICE COOKER

アウトドアでもおいしく簡単にご飯が炊けるライスクッカー

- 熱伝導率のよい2.5mm厚アルミニウムを使用したライスクッカー
- うまさを逃がさない二重蓋
- おこげもきれいに割かれるノンスティック加工
- 目盛り付き(3合まで)

2000012931 0-76501-93143-3 | 4

希望小売価格: **6,164 円** + 消費税

- サイズ:ライスクッカー/約φ19×18(h)cm ストレーナー/約φ17.5×12(h)cm 内蓋/約φ17.5cm
- 重量:920g
- 材質:ライスクッカー/アルミニウム、ステンレス 内蓋/アルミニウム ストレーナー/ステンレス
- 付属品:メジャーカップ/ポリプロピレン
- 付属品:収納ケース



収納状態

グリルバスケットクッカー

GRILL BASKET COOKER

焚き火にかざして両面きれいに焼ける合わせ焼きアミ

- 焚き火に直接かざして調理ができる
- 食材が型崩れせずにきれいにひっくり返せる
- ハンドルが取り外せてコンパクトに収納
- 収納袋付き

2000037304 49-92826-11434-3 | 4

希望小売価格: **3,164 円** + 消費税

- サイズ:約480×200×40(mm) (使用時) 約240×220×60(mm) (収納時)
- 重量:約500g
- 材質:網/ステンレス ハンドル/ステンレス、天然木



収納状態

ホットサンドイッチクッカー

HOT SANDWICH COOKER

キャンプの朝食がもっと楽しくなるホットサンドイッチクッカー

- 内部はノンスティック加工で食材がこびり付かない
- ランタンマークがサンドイッチに焼印できる
- 取りはずし可能なハンドルでコンパクト収納

170-9435 49-92826-70744-6 | 4

希望小売価格: **3,619 円** + 消費税

- 使用時サイズ:約13.5×40×3.8(h)cm
- 重量:約550g
- 材質:本体/アルミニウム ハンドル/スチール、ウッド
- 付属品:収納ケース



収納状態

ファイアープレスケトル

FIREPLACE KETTLE

オールステンレス製で焚き火の高火力でも安心

- 注ぎ口にフタ付でたき火の灰が入らない
- 注ぐ時は水圧でフタが開く仕様
- 吊り下げできるハンドル付き

2000026788 49-92826-66370-4 | 4

希望小売価格: **5,437 円** + 消費税

- サイズ:約13×22×23(h)cm
- 総重量:約570g
- 容量:約1.6L
- 材質:ステンレス



ステンレスパーコレーターⅢ

STAINLESS PERCOLATOR Ⅲ

「アウトドアでも美味しいコーヒーを」家庭でも使用できる高級感のあるデザイン

170-8028 49-92826-70148-2 | 4

希望小売価格: **6,164 円** + 消費税

- サイズ:約12×23×17(h)cm
- 容量:約1.3ℓ (約5カップ分)
- 重量:約630g
- 材質:ステンレス、天然木



パルテノンコーヒードリッパー

PARTHENON COFFEE DRIPPER

ペーパーフィルター不要のコーヒードリッパー

- 高級感があり、サビにくいステンレス製

170-9370 49-92826-70679-1 | 4

希望小売価格: **3,437 円** + 消費税

- サイズ:約φ9.5×7(h)cm
- 重量:約150g
- 材質:ステンレス



セット内容

TREKKING COOKING TOOLS

バックアウェイ® クッカーセット

PACKAWAY® COOKER SET

焦げ付きにくいノンスティック加工をしたアルミ製軽量クッカーセット

- フライパン、フタ付き約1.7ℓ片手鍋
- 外側には傷がつきにくいハードアノダイズ加工
- 内側には傷を保護するハードアノダイズ加工
- 底面はこごとくの上ですべりにくいシリコン加工
- にぎりやすいシリコンハンドル
- メッシュポーチ付き

2000010530 0-76501-08623-2 | 4

希望小売価格: **6,164 円** + 消費税

- サイズ:フライパン/φ16.5×4(h)cm 片手鍋/φ15.3×9(h)cm、約1.7ℓ
- 収納時サイズ:約φ18.5×14(h)cm
- 重量:約480g
- 材質:アルミニウム(ノンスティック加工)、ステンレス、シリコン
- 付属品:メッシュポーチ



収納時

バックアウェイ® ケトル/0.6L

PACKAWAY® KETTLE/0.6L

ティーブレイクを気軽に楽しめるアルミ製コンパクトケトル

- 熱効率の良いアルミニウム製
- 傷がつきにくいハードアノダイズ加工
- バックアウェイ®クッカーセット(別売)に収納可能
- 滑りにくいシリコンハンドル
- 最後まで傾けてもフタが外れない設計

2000010532 0-76501-08625-6 | 4

希望小売価格: **2,255 円** + 消費税

- サイズ:約15×13×8(h)cm
- 重量:約150g
- 容量:約0.6L
- 材質:アルミニウム、ステンレス、シリコン
- 付属品:メッシュポーチ



メッシュポーチ

バックアウェイ® ソロクッカーセット

PACKAWAY® SOLO COOKER SET

調理や後片付けがしやすいアルミ製1人用クッカーセット

- 熱伝導のよいアルミ製クッカー
- 外側には傷を保護するハードアノダイズ、内側には傷を保護するハードアノダイズ加工
- 汚れや焦げ付きを落としやすいノンスティック加工
- 持ち手が熱くならないシリコン被膜ハンドル

2000012957 0-76501-93167-9 | 4

希望小売価格: **4,528 円** + 消費税

- サイズ:ポット/φ12.5×10(h)cm、カップ/φ12×5(h)cm、400ml
- 収納時サイズ:約φ12.5×15(h)cm
- 重量:約250g
- 材質:アルミニウム(ノンスティック加工)、ステンレス(ハンドル)
- 付属品:メッシュポーチ



TABLEWARE

メラミンテーブルウェアセット

MELAMINE TABLEWARE SET

アウトドアに最適 軽くて丈夫、油落ちのいいメラミン製4人用食器セット

- プレート、ボウル、カップがスタッキングできて、コンパクトに収納可能
- 持ち運びに便利なケース付き

170-9135 49-92826-70433-9 | 4 希望小売価格: **6,346 円** + 消費税

- 本体サイズ:ケース/35×27×19(h)cm プレート/直径25×3(h)cm ボウル/直径15×5(h)cm カップ/直径9×6.5(h)cm
- 重量:約2.3kg
- 材質:食器類/メラミン樹脂 ケース/ポリエステル
- 電子レンジ不可
- 耐熱温度120度
- 付属品:収納ケース



メラミンプレート

MELAMINE PLATE

程よい深さがあるからカレーやシチューにもOK

170-9137 49-92826-70435-3 | 4

希望小売価格: **800 円** + 消費税

- サイズ:約φ25×3(h)cm
- 重量:約205g
- 材質:食器類/メラミン樹脂
- 電子レンジ不可
- 耐熱温度120度



メラミンボウル

MELAMINE BOWL

サラダボウルやお茶碗としても使いやすい手ごろな大きさ

170-9138 49-92826-70436-0 | 4

希望小売価格: **800 円** + 消費税

- サイズ:約φ15×5(h)cm
- 重量:約100g
- 材質:食器類/メラミン樹脂
- 電子レンジ不可
- 耐熱温度120度



メラミンマグカップ

MELAMINE MUG CUP

容量約270ccの軽くて丈夫なメラミン製マグ

170-9136 49-92826-70434-6 | 4

希望小売価格: **800 円** + 消費税

- サイズ:約φ9×6.5(h)cm
- 重量:約100g
- 材質:食器類/メラミン樹脂
- 電子レンジ不可
- 耐熱温度120度



イーजीークリーンプレート 4PCS

EASY CLEAN PLATE 4PCS

油污れも簡単にすぐ落ちる 電子レンジ、食洗機®使用可能

2000036167 49-92826-11198-4 | 4

希望小売価格: **1,437 円** + 消費税

- サイズ:約25×25×2(h)cm
- 重量:約116g/1個
- 材質:ポリプロピレン
- 耐熱温度120度 ※上段のみ対応



イーजीークリーンボウル 4PCS

EASY CLEAN BOWL 4PCS

油污れも簡単にすぐ落ちる 電子レンジ、食洗機®使用可能

2000036168 49-92826-11199-1 | 4

希望小売価格: **1,255 円** + 消費税

- サイズ:約19.3×19.3×4(h)cm
- 重量:約68g/1個
- 材質:ポリプロピレン
- 耐熱温度120度 ※上段のみ対応



イーजीークリーンマグ 4PCS

EASY CLEAN MUG 4PCS

油污れも簡単にすぐ落ちる 電子レンジ、食洗機®使用可能

2000036169 49-92826-11200-4 | 4

希望小売価格: **982 円** + 消費税

- サイズ:約10×7.5×8(h)cm
- 重量:約45g/1個
- 容量:約270ml
- 材質:ポリプロピレン
- 耐熱温度120度 ※上段のみ対応



収納状態



エナメル ディッシュウェアセット

ENAMEL DISHWARE SET

シンプルなデザインの磁器食器
ファミリーに最適な4人分食器セット

■収納に便利なキャリーケース付き

2000032362 49-92826-61920-6 | 国2 希望小売価格: **6,346** 円+消費税

●サイズ:プレート/約26(内径19cm)×3(h)cm ボウル/約15×5(h)cm マグ/約9×8(h)cm ●収納時サイズ:約28×28×16(h)cm ●重量:約2.3kg ●材質:本体/ほうろう 線部分/ステンレススチール ●付属品:収納ケース

エナメル プレート

ENAMEL PLATE

磁器食器 大きな具材の入った料理も
入れやすいプレート



2000032360 49-92826-61918-3 | 国6

希望小売価格: **1,164** 円+消費税

●材質:本体/ほうろう 線部分/ステンレススチール
●使用サイズ:約26(内径19)×3(h)cm ●重量:約300g

エナメル ボウル

ENAMEL BOWL

磁器食器 サラダやごはん物にも
最適なボウル



■深さがあり口径16cmの使いやすいスープボウル

2000032361 49-92826-61919-0 | 国6

希望小売価格: **800** 円+消費税

●材質:本体/ほうろう 線部分/ステンレススチール
●使用サイズ:約15×5(h)cm ●重量:約110g

エナメル マグ

ENAMEL MUG

磁器食器 スープにも便利な広口マグカップ



2000032359 49-92826-61917-6 | 国6

希望小売価格: **800** 円+消費税

●材質:本体/ほうろう 線部分/ステンレススチール
●使用サイズ:約9×8(h)cm ●重量:約100g

ダブルステンレスマグ/300

DOUBLE STAINLESS MUG/300

保温性バツグン!
ステンレス2重構造の300ml マグ



■ステンレス2重構造
■バルテノンコーヒードリッパー(別売)に
フィットするサイズ

レッド 170-9484 49-92826-70793-4 | 国12

ブラック 170A5023 49-92826-70035-5 | 国12

希望小売価格: **1,346** 円+消費税

●サイズ:約φ7.8×8.5(h)cm ●重量:約145g ●容量:約300cc
●材質:本体/ステンレス(二重構造)ハンドル/ポリプロピレン

シエラカップ600II

SIERRA CUP 600II

軽量でいろいろな調理に使える
万能カップ



2000026799 49-92826-66381-0 | 国6

希望小売価格: **1,619** 円+消費税

●サイズ:約φ13×6.5(h)cm ●重量:約150g ●容量:
約600cc ●材質:ステンレス

シエラカップ300II

SIERRA CUP 300II

軽量でいろいろな調理に使える
万能カップ



2000026800 49-92826-66382-7 | 国6

希望小売価格: **1,346** 円+消費税

●サイズ:約φ12×4(h)cm ●重量:約100g ●容量:
約300cc ●材質:ステンレス

カトラリーセットIV

CUTLERY SET IV

手に馴染む天然木製取手
水切れに優れたメッシュケース付き

■フォーク、スプーン、ナイフ、箸の4人用セット



2000015599 0-76501-23697-2 | 国12

希望小売価格: **5,437** 円+消費税

●サイズ:ナイフ、フォーク、スプーン、箸/各約20cm×
4セット ●収納時サイズ:約23.5×9×7(h)cm ●重
量:約600g ●材質:ステンレス、天然木 ケース/ポリ
エステル ●付属品:収納ケース

カトラリーセットIV/パーソナル

CUTLERY SET IV PERSONAL

手に馴染む天然木製取手の
カトラリーセット

■フォーク、スプーン、ナイフ、
箸の1人用セット



2000017089 0-76501-93542-4 | 国6

希望小売価格: **1,528** 円+消費税

●サイズ:ナイフ、フォーク、スプーン、箸/各約20cm ●重量:
約130g ●材質:ステンレス、天然木

COOKING TOOLS

クッキングツールセットII

COOKING TOOL SET II

専用ケースにスッカリ収納できる
キッチンツールセット

■ターナー、レードル、トング、菜箸トングと
専用ケースのセット
■おしゃれな裏地付きの収納ケース
■便利なポケット付き



2000026808 49-92826-66390-2 | 国6

希望小売価格: **3,891** 円+消費税

●サイズ:ターナー/約28cm、65g、レードル/約28cm、
77g、トング/約26cm、77g 菜箸トング/約28cm、
63g ●ケースサイズ:約12×32×12(h)cm ●重量:
540g(総重量) ●材質:ヘッド/耐熱ナイロン フレーム
/ステンレス グリップ/ポリプロピレン、TPR 収納ケース
/ポリエステル、ポリエチレン

クッキングツールボックスII

COOKING TOOL BOX II

キッチンツールを
スッカリ収納できる収納ケース

■おしゃれな裏地付きの収納ケース
■便利なポケット付き



2000026809 49-92826-66391-9 | 国6

希望小売価格: **1,800** 円+消費税

●サイズ:約12×32×12(h)cm ●重量:約190g
●材質:ポリエステル、ポリエチレン

スパイスボックスII

SPICE BOXII

調味料を使いやすく収納する
スパイスボックス

■調味料を安心して持ち出せる
パッド入り調味料ケース
■さまざまなボトルサイズに対応できる仕切り付き
■サイドに便利なポケット付き

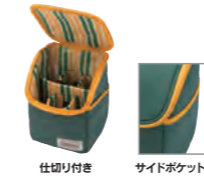

2000026810 49-92826-66392-6 | 国6

希望小売価格: **1,800** 円+消費税

●サイズ:約18×14×21(h)cm ●重量:約250g
●材質:ポリエステル、ポリエチレン

ACCESSORIES

ハンギングドライネットII

HANGING DRY NET II

食器や食品の乾燥に便利な
ポップアップ式ネット

■吊り下げに便利なフック付き
■上から下まで全開になるので出し入れがしやすい
■食器や食品等を効率よく干せる



グリーン 2000026811 49-92826-66393-3 | 国5

ブルー 2000026813 49-92826-66395-7 | 国5

希望小売価格: **1,619** 円+消費税

●使用時サイズ:約φ32×80(h)cm ●収納時サイズ:約
φ15×8(h)cm ●重量:約180g ●材質:ポリエステル、
スチール、ステンレス ●付属品:収納ケース

ポップアップボックス

POP UP BOX

ゴミ入れ、洗濯物入れとしても便利
持ち運びしやすいコンパクトサイズ

■濡れた地面でも気にせず使えるPVC加工
■テーブルの脚等に固定できる
■ベルクロテープ付き



2000017096 0-76501-93549-3 | 国6

希望小売価格: **3,437** 円+消費税

●使用時サイズ:約φ30×34(h)cm ●収納時サイズ:
約φ30×9(h)cm ●重量:約500g ●材質:本体/ポリ
エステル、PVC

コンビニハンガー

CONVENI HANGER

テーブルの脚やボールに
クリップで取り付けられ
小物を掛けられるハンガー

■クリップ式で簡単に取り付けできるフック式



170-9439 49-92826-70748-4 | 国6

希望小売価格: **1,164** 円+消費税

●サイズ:約8.5×10×4.8(h)cm ●重量:約40g(1ヶ)
●材質:ポリアセタール、他 ●耐重量:約1kg ●2ヶ入り
●対応サイズ:ボール径φ20~25mm





120th ANNIVERSARY SERIES
MASTER SERIES
TENTS & SHADES
SLEEPING BAGS & MATTRESS
FURNITURE
COOLERS & JUGS
COOKING & HEATING
LIGHTING
OUTDOOR ACCESSORIES
BACKPACKS
LICENSED PRODUCTS

120th ANNIVERSARY SERIES
MASTER SERIES
TENTS & SHADES
SLEEPING BAGS & MATTRESS
FURNITURE
COOLERS & JUGS
COOKING & HEATING
LIGHTING
OUTDOOR ACCESSORIES
BACKPACKS
LICENSED PRODUCTS

GASOLINE LANTERNS



使用マントル 95型

ノーススター® チューブマントルランタン

NORTHSTAR® TUBE MANTLE LANTERN
チューブ型マントルならではの大量光 230W 相当の明るさ
■マントルはワイヤークリップでワンタッチ取り付け可能

2000-750J 0-76501-21013-2 | 国2
希望小売価格: **20,900円**+消費税

230w 7-14 使用燃料 ホワイト ガソリン 点火装置 非常時 無給油ソリ 使用可

●明るさ: 約230W相当 ●燃料タンク容量: 約940cc ●燃焼時間: 約7~14時間 ●本体サイズ: 約φ17.3×34.3 (h) cm ●重量: 約1.8kg ●機能: 点火装置 ●使用ジェネレーター: Model 3000005096 ●使用グローブ: Model R000B043J ●使用マントル: 95-102J



パワーハウス® ツーマントルランタン

POWERHOUSE® TWO MANTLE LANTERN
190W 相当の明るさを誇る
定番人気のツーマントルタイプ

290A740J 0-76501-20366-0 | 国4
希望小売価格: **18,000円**+消費税

190w 7-14 使用燃料 ホワイト ガソリン 点火装置

●明るさ: 約190W相当 ●燃料タンク容量: 約940cc ●燃焼時間: 約7~14時間 ●本体サイズ: 約φ18×35 (h) cm ●重量: 約1.8kg ●付属品: プラスチックケース ●使用ジェネレーター: Model 3000005096 ●使用グローブ: Model R690B048J ●使用マントル: 21A102J, 21A132XJ



使用マントル 21A型 インスタクリップ

ワンマントルランタン

ONE MANTLE LANTERN
ワンマントル中型ランタン
130W相当の明るさ



286A740J 0-76501-20362-2 | 国4
希望小売価格: **13,455円**+消費税

130w 7.5-15 使用燃料 ホワイト ガソリン 点火装置

●明るさ: 約130W相当 ●燃料タンク容量: 約590cc ●燃焼時間: 約7.5~15時間 ●本体サイズ: 約φ16×31 (h) cm ●重量: 約1.4kg ●付属品: プラスチックケース ●使用ジェネレーター: Model 3000005403 ●使用グローブ: Model R214C046J ●使用マントル: 21A102J, 21A132XJ



使用マントル 21A型 インスタクリップ

LP GAS LANTERNS



ノーザンノバ™

NORTHERN NOVA™
コールマン史上最大の明るさ3,000LMを実現
昼間の太陽のようにいつでも明るく！
■グローブ割れを防ぐメタルガード
■2層コーティングベンチレーターは腐食やサビを防ぐ
■折りたたみできる足

2000027890 49-92826-75118-0 | 国2
希望小売価格: **18,000円**+消費税

3000lm 2-4 使用燃料 LP ガス 点火装置

●明るさ: 約400W相当 (レギュラーガス使用時) 約3,000lm (ルーメン) ●燃焼時間: 約2~4時間 (470g缶使用時) ●本体サイズ: 約38×33×45 (h) cm ●収納サイズ: 約20×19×29 (h) cm ●重量: 約1.9kg ●付属品: 収納ケース ●使用グローブ: Model 5010006356 ●使用マントル: 95-102J ※LPガスは別売りです



折りたたみできる足 (収納状態) 収納ケース



2500ノーススター® LP ガスランタン

2500 NORTHSTAR® LP GAS LANTERN
キャンプサイトを照らす 200W 相当の大光量
■マントルはワイヤークリップでワンタッチ取り付け可能

グリーン 2000015520 0-76501-23648-4 | 国4
レッド 2000015521 0-76501-23649-1 | 国4
希望小売価格: **10,728円**+消費税

1543lm 4-8 使用燃料 LP ガス 点火装置

●明るさ: 約200W相当 (レギュラーガス使用時) 約1,543lm (ルーメン) ●燃焼時間: 約4~8時間 (470g缶使用時) ●本体サイズ: 約φ14.5×26 (h) cm ●重量: 約1.3kg ●機能: 点火装置 ●付属品: 収納ケース ●使用グローブ: Model R000B043J ●使用マントル: 95-102J ※LPガスは別売りです



使用マントル 95型 収納ケース



ルミエールランタン

LUMIERE LANTERN
揺れる炎でやさしく照らす
キャンドル風ガスランタン
■マントル不要のキャンドル風ガスランタン
■やさしい風合いのガラスグローブ

205588 31-38522-05588-2 | 国3
希望小売価格: **5,437円**+消費税

28-38 使用燃料 LP ガス 点火装置

●燃焼時間: 約28~38時間 (230g缶使用時) ●本体サイズ: 約φ7.3×6×18.3 (h) cm ●重量: 約210g ●付属品: プラスチックケース ●使用グローブ: Model 205602 ※LPガスは別売りです



収納ケース



フロンティア PZ ランタン

FRONTIER PZ LANTERN
テーブルランタンとして最適な
やさしい明かり

203536 31-38522-03536-5 | 国6
希望小売価格: **4,528円**+消費税

273lm 6-12 使用燃料 LP ガス 点火装置

●明るさ: 約80W相当 (レギュラーガス使用時) 約273lm (ルーメン) ●燃焼時間: 約6~12時間 (230g缶使用時) ●本体サイズ: 約10×7.5×13 (h) cm ●重量: 約200g ●機能: 点火装置 ●付属品: プラスチックケース ●使用グローブ: Model 203654 ●使用マントル: 69532 ※LPガスは別売りです



使用マントル ルモ型

MULTI-PANEL LANTERN SERIES



クアッド™ マルチパネルランタン

QUAD™ MULTI-PANEL LANTERN
■4つの発光パネルが取り外し可能なライト
■発光パネルは、本体に戻せば自動で充電
■発光パネルを外しても本体も点灯
■携帯電話が充電できるUSBポート付き

2000031270 49-92826-75136-4 | 国2
希望小売価格: **10,000円**+消費税

●明るさ: (8本) 約800lm (ルーメン/High)、約200lm (ルーメン/Medium)、約100lm (ルーメン/Low) (4本) 約500lm (ルーメン/High)、約140lm (ルーメン/Medium)、約60lm (ルーメン/Low)、(1パネル) 約100lm (ルーメン/High)、約25lm (ルーメン/Low)、約100lm (ルーメン/Spot) ●使用/リチウム電池: LED ●本体サイズ: 約φ14.5×23.5 (h) cm ●重量: 約1.2kg ●材質: ABS樹脂、他 ●連続点灯時間: (8本) 約20時間 (High)、約120時間 (Medium)、約400時間 (Low) (4本) 約13時間 (High)、約69時間 (Medium)、約196時間 (Low)、(1パネル) 約3時間 (High)、約14時間 (Low)、約3時間 (Spot) ●使用電源: アルカリ単一形乾電池×4本または8本 (別売) ●防水性能: IPX4対応 (全方向からの水しぶきに10分間耐える)



2 マルチパネルランタン

2 MULTI-PANEL LANTERN
■2つの発光パネルが取り外し可能なライト
■発光パネルは、本体に戻せば自動で充電
■発光パネルを外しても本体も点灯
■携帯電話が充電できるUSBポート付き

2000033144 49-92826-71147-4 | 国2
希望小売価格: **5,437円**+消費税

●明るさ: 約400lm (ルーメン/High)、約40lm (ルーメン/Low)、(1パネル) 約100lm (ルーメン/High)、約25lm (ルーメン/Low)、約100lm (ルーメン/Spot) ●使用/リチウム電池: LED ●本体サイズ: 約12×9×19 (h) cm ●重量: 約650g ●材質: ABS樹脂、他 ●使用電源: アルカリ単一形乾電池×4本 (別売) ●防水性能: IPX4対応 (全方向からの水しぶきに10分間耐える)

SOUND LANTERN



360° サウンド&ライト

360° SOUND & LIGHT
最大 400ルーメン点灯+音楽の同時再生で
最大5時間利用できる！
■Bluetoothで音楽再生
■Low / Medium / Highで明るさが調整できる
■防水性能: IPX4 対応

2000034246 45-36952-54299-3 | 国2
希望小売価格: **8,000円**+消費税

●本体サイズ: 約φ13.0cm×25.1 (h) cm ●重量: 1.0kg ●材質: ABS樹脂、他 ●明るさ: High 400ルーメン/Medium 175ルーメン/Low 80ルーメン ●連続点灯時間 (ライトだけ利用時): High 約7時間/Medium 約16時間/Low 約40時間 (スピーカーのみ利用時 - 連続音楽再生時間 最長20時間) (Highモード + 音楽再生時 - 最長5時間) ●照射距離: High 約8m/Medium 約5m/Low 約2m ●スイッチモード: Off/Low/Medium/High ●使用電源: リチウムイオン電池 (内蔵)

BATTERYGUARD™ SERIES



バッテリーガード™ LEDランタン / 1000

BATTERY GUARD™ LED LANTERN / 1000
消灯中の過放電を防ぎ
電池を長持ちさせるバッテリーガード™
キャンプ時の食卓テーブルに最適
ライトの点滅機能も搭載
■あたたかみのあるウォームカラー
■防水性能: IPX4 対応

グリーン 2000034244 45-36952-54297-9 | 国2
レッド 2000034245 45-36952-54298-6 | 国2
希望小売価格: **5,437円**+消費税

●本体サイズ: 約φ11.0cm×21.5 (h) cm ●重量: 約570g ●材質: ABS樹脂、他 ●明るさ: High 1000ルーメン/Medium 250ルーメン/Low 75ルーメン ●連続点灯時間: High 約14時間/Medium 約80時間/Low 約200時間/Flashing 約400時間 ●照射距離: High 約16m/Medium 約10m/Low 約6m ●スイッチモード: Off/Low/Medium/High/Flashing ●使用電源: アルカリ単一形乾電池×4本 (別売)



バッテリーガード™ LEDランタン / 600

BATTERY GUARD™ LED LANTERN / 600
消灯中の過放電を防ぎ
電池を長持ちさせるバッテリーガード™
暗いテントの中をやさしく照らす
■あたたかみのあるウォームカラー
■防水性能: IPX4 対応

グリーン 2000034238 45-36952-54291-7 | 国2
レッド 2000034239 45-36952-54292-4 | 国2
希望小売価格: **3,619円**+消費税

●本体サイズ: 約φ10.0cm×20.8 (h) cm ●重量: 約490g ●材質: ABS樹脂、他 ●明るさ: High 600ルーメン/Low 75ルーメン ●連続点灯時間: High 約30時間/Low 約200時間 ●照射距離: High 約12m/Low 約6m ●スイッチモード: Off/Low/High ●使用電源: アルカリ単一形乾電池×3本 (別売)



バッテリーガード™ LEDランタン / 200

BATTERY GUARD™ LED LANTERN / 200
消灯中の過放電を防ぎ
電池を長持ちさせるバッテリーガード™
コンパクトサイズでフェスにも最適
■あたたかみのあるウォームカラー
■防水性能: IPX4 対応

グリーン 2000034235 45-36952-54288-7 | 国2
レッド 2000034236 45-36952-54289-4 | 国2
希望小売価格: **1,800円**+消費税

●本体サイズ: 約φ7.4cm×12.6 (h) cm ●重量: 約180g ●材質: ABS樹脂、他 ●明るさ: 200ルーメン ●連続点灯時間: 約15時間 ●照射距離: 約7m ●スイッチモード: On/Off ●使用電源: アルカリ単一形乾電池×4本 (別売)



バッテリーガード™ LED フラッシュライト

BATTERY GUARD™ LED FLASH LIGHT
消灯中の放電を防ぎ、電池を長持ちさせるバッテリーガード™
■防水性能: IPX4 対応
625 2000034288 45-36952-54283-2 | 国2
希望小売価格: **3,164円**+消費税

●本体サイズ: (625) 約φ6.7×26.3cm、(75) 約φ3.6×16.6cm ●重量: (625) 約400g、(75) 約100g ●材質: アルミニウム、他 ●明るさ: (625) High 625ルーメン/Low 20ルーメン、(75) High 75ルーメン/Low 2ルーメン ●連続点灯時間: (625・75) 連続点灯時間: High 約3時間/Low 約200時間 ●照射距離: (625) High 約425m/Low 約50m、(75) High 約50m/Low 約5m ●スイッチモード: Off/Low/High ●使用電源: (625) アルカリ単一形乾電池×6本 (付属)、(75) アルカリ単一形乾電池×2本 (付属)

バッテリーガード™ LED ヘッドランプ

BATTERY GUARD™ LED HEADLAMP
消灯中の放電を防ぎ、電池を長持ちさせるバッテリーガード™
■防水性能: IPX4 対応
300 2000034227 45-36952-54278-8 | 国4
希望小売価格: **2,255円**+消費税

●本体サイズ: (300・200) 5.0×7.5×4.0cm ●重量: (300・200) 約70g ●材質: ABS樹脂、他 ●明るさ: (300) High 300ルーメン/Low-Red 20ルーメン、(200) High 200ルーメン/Low 20ルーメン ●連続点灯時間: (300) High 約3時間/Low 約200時間、(200) High 約6時間/Low 約200時間 ●照射距離: (300) High 約150m/Low-Red 約10m、(200) High 約100m/Low 約10m ●スイッチモード: (300) Off/Low/High/Red/Flashing、(200) Off/Low/High ●使用電源: (300・200) アルカリ単一形乾電池×3本 (付属)

120th ANNIVERSARY SERIES
MASTER SERIES
TENTS & SHADES
SLEEPING BAGS & MATTRESS
FURNITURE
COOLERS & JUGS
COOKING & HEATING
LIGHTING
OUTDOOR ACCESSORIES
BACKPACKS
LICENSED PRODUCTS

LED LIGHTS

NEW



アルカリ電池も使用可能



携帯の充電も可能

ラギットバックウェイランタン

RUGGED PACKAWAY LANTERN
充電式ライト
携帯充電もできる小型ランタン

2000036871 49-92826-11393-3 | 国4

希望小売価格: **4,528円** + 消費税

●明るさ: [リチウムイオン] White High 270ルーメン/ WhiteLow 95ルーメン/ Warm High 115ルーメン/Warm Low 35ルーメン [アルカリ] White High 225ルーメン/ WhiteLow 85ルーメン/ Warm High 90ルーメン/ Warm Low 25ルーメン
●使用サイズ: φ10×24(h) cm 収納サイズ: φ10×13(h) cm ●重量: 約390g (リチウムイオン電池含む) ●連続点灯時間: 最大10.5時間 (White High)/17時間 (White Low) リチウムイオン: 8時間 (Warm High)/30時間 (Warm Low) アルカリ: 8時間 (Warm High)/22時間 (Warm Low) ●使用電源: アルカリ単3形乾電池X3本 (別売り)、リチウムイオン電池2本 (内蔵・取り外し可) ●防水性能: IPX4対応 ●付属品: マイクロUSBケーブル・フック

NEW



ハイキング E-ライト

HANGING E-LIGHT
テントの前室全体をやさしく照らす
吊り下げ式ライト

2000037352 49-92826-11449-7 | 国6

希望小売価格: **2,255円** + 消費税

●明かりのタイプ: Warm High/Medium/Low/Flash
●サイズ: 約φ7×5 (H) cm ●重量: 約130g ●連続点灯時間: 約High/10H Mid/20H Low/40H ●ルーメン: 最大約250 ●使用電源: リチウムイオン電池 (内蔵・取り外し不可) ●付属品: マイクロUSBケーブル



携帯の充電も可能

CPX® 6 リバーシブルLED ランタンⅢ

CPX® 6 REVERSIBLE LED LANTERN Ⅲ
逆さに吊るしても使用できるやさしい
明かりのウォームカラー LED ランタン

2000027302 49-92826-75093-0 | 国2 350lm

希望小売価格: **4,528円** + 消費税

●明るさ: 約350lm (ルーメン) ●使用バルブ: LED
●サイズ: 約φ13×29.5 (h) cm ●重量: 約775g ●材質: ABS樹脂、他 ●連続点灯時間: アルカリ乾電池使用時: 約15時間 (High) / 約270時間 (Low) CPX® 6充電式カートリッジ使用時: 約4時間 (High) / 約27時間 (Low) CPX® 6充電式カートリッジハイパワー使用時: 約7.5時間 (High) / 約56時間 (Low) ●使用電源: アルカリ単一形乾電池×4本 (別売) ●防水性能: IPX4対応



CPX® 6 テントファンウィズLED ライト

CPX6® TENT FAN WITH LED LIGHT
暑い屋外でも快適なテントファン
周囲を照らすLEDライト付き

2000010346 0-76501-23264-6 | 国2 99lm

希望小売価格: **4,346円** + 消費税

●明るさ: 約99lm (ルーメン) ●使用バルブ: LED ●使用電源: アルカリ単一形乾電池×4本 (別売)
●連続動作時間: アルカリ乾電池使用時: ファン: 約20時間 (High) / 約35時間 (Low) ライト: 約80時間 (High) / 約115時間 (Low) CPX®6 充電式カートリッジ使用時: ファン: 約4.5時間 (High) / 約5.5時間 (Low) ライト: 約9時間 (High) / 約30時間 (Low) CPX®6 充電式カートリッジハイパワー使用時: ファン: 約7時間 (High) / 約9時間 (Low) ライト: 約15時間 (High) / 約50時間 (Low) ●本体サイズ: 約φ25×14 (h) cm ●重量: 約730g ●材質: ABS樹脂、ポリカーボネート、EVA、他



LED スtringライトⅡ

LED STRING LIGHT Ⅱ
テントサイトを楽しむデコレーション!
見るたびに光の色が優しく変化する
かわいいランタン型ライト

2000031280 49-92826-75146-3 | 国2

希望小売価格: **3,164円** + 消費税

●使用バルブ: LED ●連続点灯時間: 約24時間 ●サイズ: 約φ4×7 (h) cm×10個、約2.8m (コード) ●重量: 約290g ●材質: ABS樹脂、他 ●使用電源: アルカリ単三形乾電池×3本 (別売) ●防水性能: IPX4対応

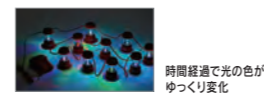

時間経過で光の色が
ゆっくり変化

ACCESSORIES

ランタンスタンドⅣ

LANTERN STAND Ⅳ
脚を引っ掛けにくい新構造
簡単に設置できるランタンスタンド

2000031266 49-92826-66889-1 | 国4

希望小売価格: **5,437円** + 消費税

●使用時サイズ: 高さ約109~226cm ●収納時: 約φ11×90cm ●重量: 約1.4kg ●材質: アルミニウム、スチール、ナイロン、他 ●機能: スライド式高さ調節 (10段階) ●付属品: アルミ製ビニル袋×3本、収納ケース



収納ケース

ポールランタンハンガーⅡ

POLE LANTERN HANGER Ⅱ
直径19mm~30mmのほぼすべてのポールに
使用できるタープポール用ランタンハンガー

2000031267 49-92826-66890-7 | 国6

希望小売価格: **1,528円** + 消費税

●本体サイズ: 約26×4cm (使用時)、約19cm (ハンガー長さ) ●重量: 約125g ●耐荷重: 約3.5kg ●材質: ポルトル部/アルミニウム、PVC ハンガー部/ステンレス ●対応サイズ: 約φ19mm~30mmのポール

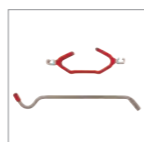

ポールのサイズに径が合う方を
下にして使用してください



ベンチレーター
リフレクター

VENTILATOR REFLECTOR
手持ちのランタンが
間接照明に

170-7096 49-92826-70108-6 | 国6

希望小売価格: **3,619円** + 消費税

●サイズ: 約φ24×3.5cm ●重量: 約150g ●材質: ステンレス鋼 ●対応モデル: 286、288、290、2000、2500、ノスタルジア



ランタンケース(レッド)

LANTERN CASE [RED]
ランタンの収納・運搬に便利な
折りたたみ式ケース

2000010389 0-76501-08519-8 | 国4

希望小売価格: **2,255円** + 消費税

2000010388 0-76501-08518-1 | 国4

希望小売価格: **2,073円** + 消費税

●使用時サイズ: (L) 約19×19×33 (h) cm (M) 約16.5×16.5×28 (h) cm ●収納時サイズ: (L) 約17.5×4×47 (h) cm (M) 約15×3×41 (h) cm ●重量: (L) 約345g (M) 約310g ●材質: EVA フォーム、他



ソフトランタンケースⅡ

SOFT LANTERN CASE Ⅱ
ランタンを衝撃から守る
補強板入りのケース



収納状態

170-8017 49-92826-70137-6 | 国6

希望小売価格: **4,982円** + 消費税

●使用時サイズ: 約18.5×18.5×36 (h) cm ●収納時サイズ: 約18.5×6×36 (h) cm ●重量: 約560g ●材質: ポリエステル600D/PVC加工 ●付属品: ショルダーストラップ ●対応モデル: 2000-750J、290A740J ※収納可能なランタンの最大サイズは、約φ17.3×34.3 (h) cmです。

GLOBES

品番	品名	希望小売価格	サイズ	JAN	発注単位
R000B043J	グローブ# 2000 2000-750用	2,982円 + 消費税	約φ117×152mm	0-76501-22766-6	6
R214C046J	グローブ# 4	2,528円 + 消費税	約φ108×113mm	0-76501-22764-2	6
R690B048J	グローブ# 330	2,719円 + 消費税	約φ123×135mm	0-76501-22765-9	6
5010000738	グローブ# 330 (2600 ピナクル)	2,719円 + 消費税	約φ123×135mm	0-76501-23064-2	6
R5177A043J	グローブ# 5177 / 78 用	2,982円 + 消費税	約φ125×115mm	0-76501-22337-8	6
5010000290	グローブ# 2	2,719円 + 消費税	約φ82×81mm	0-76501-21371-3	6
205602	グローバルミエール	2,719円 + 消費税	約φ6×15mm	31-38522-05602-5	1
203654	グローブ# 3113用 フロンティア PZ 用	2,719円 + 消費税	約φ67×57mm	31-38522-03654-6	6
690B051J	グローブ# 550	2,255円 + 消費税	約φ115×107mm	0-76501-22611-9	6
R690A0581	グローブ# 660	3,000円 + 消費税	約φ148×133mm	0-76501-20782-8	6
5010006356	グローブ ノバ	3,500円 + 消費税	約φ114×113mm	4992826116194	6

MANTLES

品番	品名	希望小売価格	発注単位	JAN
95-102J	マンテル (95型) 2枚入り	891円 + 消費税	25	0-76501-21040-8
21A102J	マンテル (21A型) 2枚入り	437円 + 消費税	10	0-76501-20420-9
21A132XJ	マンテル (21A型インス タクリップ) 2枚入り	528円 + 消費税	50	0-76501-21977-7
20-102J	マンテル (20型) 2枚入り	528円 + 消費税	10	0-76501-20615-9
11-102J	マンテル (11型) 2枚入り	719円 + 消費税	50	0-76501-20480-3
51-102JX	マンテル (51型) 2枚入り	800円 + 消費税	50	0-76501-20506-0
69532	マンテル (ルモ型) 3枚入り	1,164円 + 消費税	20	31-38520-69532-5
68222	マンテル (シンフォ ニー型) 3枚入り	1,255円 + 消費税	20	31-38520-68222-6

PARTS

品番	品名	希望小売価格	発注単位	JAN
3000005096	ジェネレーター# 2000、290	2,800円 + 消費税	1	0-76501-21033-0
3000005089	ジェネレーター# 200A	2,437円 + 消費税	1	0-76501-00014-6
3000005090	ジェネレーター# 220・275	2,528円 + 消費税	1	0-76501-00003-0
3000005088	ジェネレーター# 226A・229	2,073円 + 消費税	1	0-76501-20645-6
3000005622	ジェネレーター# 200B-285-282	2,619円 + 消費税	1	0-76501-24377-2
3000005403	ジェネレーター# 286A・288A	2,528円 + 消費税	1	0-76501-00363-5
3000005404	ジェネレーター# 295	2,719円 + 消費税	1	0-76501-20250-2
325-2992	ジェネレーター G4・# 325・335	2,982円 + 消費税	1	4992826791742
3000005108	ジェネレーター# 425F	4,073円 + 消費税	1	0-76501-00020-7
3000005106	ジェネレーター# 416	4,364円 + 消費税	1	0-76501-00021-4
3000005110	ジェネレーター# 424	4,073円 + 消費税	1	0-76501-20246-5
3000005101	ジェネレーター# 440・442・533・502A	4,982円 + 消費税	1	0-76501-20326-4
3000005093	ジェネレーター# 550B ケロシン	2,073円 + 消費税	1	0-76501-20338-7
3000005385	ジェネレーター# 635B	2,719円 + 消費税	1	0-76501-20848-1
400B2891	ジェネレーター# 508・400B	4,255円 + 消費税	1	679182-7
3000005388	ジェネレーター# 414	4,364円 + 消費税	1	0-76501-20248-9
3000005105	ジェネレーター# 413H	4,528円 + 消費税	1	0-76501-00226-3
3000005087	ポンプカップ & プッシュオンナット	528円 + 消費税	1	0-76501-90029-3



CAMPINGAZ® キャンピングガス® は、1949年にフランスで創立したアウトドアブランド。
ガスを燃料としたトーチなどが根強い人気を誇っています。

FUELS

品番	品名	希望小売価格	JAN	発注単位
39315	LP ガス燃料 CV470	1,255円 + 消費税	31-38520-19313-5	12
3000002108	LP ガス燃料 CV300	891円 + 消費税	31-38522-06876-9	24



120th ANNIVERSARY SERIES
MASTER SERIES
TENTS & SHADES
SLEEPING BAGS & MATTRESS
FURNITURE
COOLERS & JUGS
COOKING & HEATING
LIGHTING
OUTDOOR ACCESSORIES
BACKPACKS
LICENSED PRODUCTS

120th ANNIVERSARY SERIES
MASTER SERIES
TENTS & SHADES
SLEEPING BAGS & MATTRESS
FURNITURE
COOLERS & JUGS
COOKING & HEATING
LIGHTING
OUTDOOR ACCESSORIES
BACKPACKS
LICENSED PRODUCTS

AITHRIA



エスリア 30

AITHRIA 30
素材にこだわり機能性を追求した
オールラウンドモデルの大容量30Lサイズ



背面の不快感を軽減してくれる
メッシュ素材の3Dバックパネル

ブラック 2000037669 グレー 2000037670
ホワイト 2000038412 グリーン 2000037671
ブルー 2000037672 オレンジ 2000037673

希望小売価格: 11,500円+消費税

●サイズ: 約34 (W) × 50 (H) × 28 (D) cm ●重量: 約995g
●素材: ナイロン ●容量: 約30L



エスリア 25

AITHRIA 25
素材にこだわり機能性を追求したオールラウンドモデル
普段使いにも便利な25Lサイズ



背面の不快感を軽減してくれる
メッシュ素材の3Dバックパネル

ブラック 2000037674 グレー 2000037675
ホワイト 2000038413 グリーン 2000037676
ブルー 2000037677 オレンジ 2000037678

希望小売価格: 10,000円+消費税

●サイズ: 約30 (W) × 44 (H) × 23 (D) cm ●重量: 約880g
●素材: ナイロン ●容量: 約25L



エスリア 15

AITHRIA 15
素材にこだわり機能性を追求した
オールラウンドモデル



ブラック 2000037679 グレー 2000037680
ホワイト 2000038414 グリーン 2000037681
ブルー 2000037682 オレンジ 2000037683

希望小売価格: 7,500円+消費税

●サイズ: 約30 (W) × 44 (H) × 20 (D) cm ●重量: 約660g
●素材: ナイロン ●容量: 約15L



エスリア ウエストバッグ

AITHRIA WAIST BAG
高品質素材を使ったウエストバッグ

ブラック 2000037684 グレー 2000037685
グリーン 2000037686 ブルー 2000037687
オレンジ 2000037688

希望小売価格: 4,500円+消費税

●サイズ: 約28 (W) × 19 (H) × 13 (D) cm ●重量: 約315g
●素材: ナイロン ●容量: 約4.5L

WALKER



ウォーカー 33

WALKER 33
家族と過ごす週末
仲間とのフィールドワークに最適な大容量のバックパック

ネイビー 2000037703 レッド 2000037704
ボタニカル 2000037707 デニムブルー 2000037708
ブラック/ピンク 2000037709 ブラック 2000032846
ヘリンボーン 2000032848 ブラックヘザー 2000036190
エバーグリーン 2000036188 ネイビードット 2000032850

希望小売価格: 6,800円+消費税

●サイズ: 約33 (W) × 51 (H) × 22 (D) cm ●重量: (ネイビー、レッド、ブラック/ピンク、ブラック、エバーグリーン) 約680g、(ブラック/ヘザー) 約685g、(ボタニカル、デニムブルー、ヘリンボーン、ネイビードット) 約715g
●素材: (ネイビー、レッド、ブラック/ピンク、ブラック、ブラック/ヘザー、エバーグリーン) ナイロン/ポリエステル (ボタニカル、デニムブルー、ヘリンボーン、ネイビードット) ポリエステル ●容量: 約33L



ウォーカー 25

WALKER 25
クラシックなティアドロップ型で
最もバランスの良いデイバック

ネイビー 2000037696 レッド 2000037697
ボタニカル 2000037700 デニムブルー 2000037701
ブラック/ピンク 2000037702 ブラック 2000032856
ヘリンボーン 2000032858 ブラックヘザー 2000036193
エバーグリーン 2000036191 ネイビードット 2000032860

希望小売価格: 5,891円+消費税

●サイズ: 約32 (W) × 45 (H) × 18 (D) cm ●重量: (ネイビー、レッド、ブラック/ピンク、ブラック、エバーグリーン) 約570g、(ブラック/ヘザー) 約575g、(ボタニカル、デニムブルー、ヘリンボーン、ネイビードット) 約600g
●素材: (ネイビー、レッド、ブラック/ピンク、ブラック、ブラック/ヘザー、エバーグリーン) ナイロン/ポリエステル (ボタニカル、デニムブルー、ヘリンボーン、ネイビードット) ポリエステル ●容量: 約25L



ウォーカー 20

WALKER 20
すっきりとしたフォルムの
シングルコンパートメントバックパック

ブラック 2000037716 ヘリンボーン 2000037712
ブラックヘザー 2000037715 ネイビー 2000037710
レッド 2000037711 エバーグリーン 2000038299
ボタニカル 2000037714

希望小売価格: 4,982円+消費税

●サイズ: 約30 (W) × 45 (H) × 15 (D) cm ●重量: (ブラック、ブラック/ヘザー、レッド、ネイビー、エバーグリーン) 約455g、(ヘリンボーン、ボタニカル) 約490g
●素材: (ブラック、ブラック/ヘザー、レッド、ネイビー、エバーグリーン) ナイロン/ポリエステル (ヘリンボーン、ボタニカル) ポリエステル ●容量: 約20L



ウォーカー 15

WALKER 15
女性や子供が使いやすい
アウトドアエッセンスを取り入れた15Lデイバック

ネイビー 2000037689 レッド 2000037690
ボタニカル 2000037693 デニムブルー 2000037694
ブラック/ピンク 2000037695 ブラック 2000032866
ヘリンボーン 2000032868 ブラックヘザー 2000036196
エバーグリーン 2000036194 ネイビードット 2000032870

希望小売価格: 4,346円+消費税

●サイズ: 約28 (W) × 41 (H) × 17 (D) cm ●重量: (ネイビー、レッド、ブラック/ピンク、ブラック、エバーグリーン) 約345g、(ブラック/ヘザー) 約350g、(ボタニカル、デニムブルー、ヘリンボーン、ネイビードット) 約365g
●素材: (ネイビー、レッド、ブラック/ピンク、ブラック、ブラック/ヘザー、エバーグリーン) ナイロン/ポリエステル (ボタニカル、デニムブルー、ヘリンボーン、ネイビードット) ポリエステル ●容量: 約15L



2WAYカーゴトート

WALKER 2WAY CARGO TOTE
肩掛けに最適なサイズに設定された
ショルダーベルト付の大容量2wayトート

ブラック 2000037728 ヘリンボーン 2000037724
ブラックヘザー 2000037727 ネイビー 2000037722
エバーグリーン 2000038300 ボタニカル 2000037726

希望小売価格: 4,982円+消費税

●サイズ: 約56 (W) × 35 (H) × 18 (D) cm ●重量: (ブラック、ブラック/ヘザー、エバーグリーン、ネイビー) 約465g、(ヘリンボーン、ボタニカル) 約510g
●素材: (ブラック、ブラック/ヘザー、エバーグリーン) ナイロン/ポリエステル (ヘリンボーン、ボタニカル) ポリエステル ●容量: 約31L

120th ANNIVERSARY SERIES
MASTER SERIES
TENTS & SHADES
SLEEPING BAGS & MATTRESS
FURNITURE
COOLERS & JUGS
COOKING & HEATING
LIGHTING
OUTDOOR ACCESSORIES
BACKPACKS
LICENSED PRODUCTS

120th ANNIVERSARY SERIES
MASTER SERIES
TENTS & SHADES
SLEEPING BAGS & MATTRESS
FURNITURE
COOLERS & JUGS
COOKING & HEATING
LIGHTING
OUTDOOR ACCESSORIES
BACKPACKS
LICENSED PRODUCTS



2WAYバックパクトート

2 WAY BACKPACK TOTE
トートとバックパックの良とこ取り
使うと癖になるバックパクトート

ネイビー 2000037729 ボタニカル 2000037733
ブラック 2000032918 ヘリンボン 2000032920
ブラックヘザー 2000036208 エバーグリーン 2000036206
希望小売価格: **4,528円**+消費税
●サイズ: 約32 (W) × 40 (H) × 13 (D) cm ●重量: (ネイビー、ブラック、エバーグリーン) 約400g、(ブラックヘザー) 約405g、(ボタニカル、ヘリンボン) 約430g ●素材: (ネイビー、ブラック、ブラックヘザー、エバーグリーン) ナイロン/ポリエステル、(ボタニカル、ヘリンボン) ポリエステル ●容量: 約21L



ウォーカーサコッシュ

WALKER SACOCHE
フェスに最適
メタル自在を使ってアウトドアテイストを
取り入れたモデル

ブラック 2000037752 ヘリンボン 2000037748
ブラックヘザー 2000037751 ネイビー 2000037746
レッド 2000037747 エバーグリーン 2000038302
ボタニカル 2000037750
希望小売価格: **2,300円**+消費税
●サイズ: 約26 (W) × 19 (H) cm ●重量: (ネイビー、ブラック、エバーグリーン、ブラックヘザー、レッド) 約95g、(ボタニカル、ヘリンボン) 約100g ●素材: (ネイビー、ブラック、エバーグリーン、ブラックヘザー、レッド) ナイロン、(ボタニカル、ヘリンボン) ポリエステル ●容量: 約1.5L



ウォーカーバナナショルダー

WALKER BANANA SHOULDER
豊富なポケットで小物の収納に便利な
ショルダーバッグ

ネイビー 2000037758 ボタニカル 2000037762
ブラック 2000036216 ヘリンボン 2000036217
ブラックヘザー 2000036222 エバーグリーン 2000036220
希望小売価格: **4,528円**+消費税
●サイズ: 約32 (W) × 24 (H) × 11 (D) cm ●重量: (ネイビー、ブラック、エバーグリーン) 約215g、(ブラックヘザー) 約220g、(ボタニカル、ヘリンボン) 約235g ●素材: (ネイビー、ブラック、ブラックヘザー、エバーグリーン) ナイロン/ポリエステル、(ボタニカル、ヘリンボン) ポリエステル ●容量: 約7L



ウォーカーポーチ

WALKER POUCH
荷物をわけて収納できるから旅行にも便利
2WAYショルダーウエストバッグ

ネイビー 2000037734 レッド 2000037735
ボタニカル 2000037738 ブラック 2000032876
ヘリンボン 2000032878 ブラックヘザー 2000036199
エバーグリーン 2000036197
希望小売価格: **3,437円**+消費税
●サイズ: 約24 (W) × 15 (H) × 7 (D) cm ●重量: (ネイビー、レッド、ブラック、エバーグリーン) 約270g、(ブラックヘザー) 約275g、(ボタニカル、ヘリンボン) 約285g ●素材: (ネイビー、レッド、ブラック、ブラックヘザー、エバーグリーン) ナイロン/ポリエステル、(ボタニカル、ヘリンボン) ポリエステル ●容量: 約2L



クールショルダーMD

COOL SHOULDER MD
ハイキングなどに最適なボトルクーラーポケット付き
ショルダーバッグ

ネイビー 2000037717 ボタニカル 2000037721
ブラック 2000032902 ヘリンボン 2000032904
ブラックヘザー 2000036205 エバーグリーン 2000036203
希望小売価格: **5,437円**+消費税
●サイズ: 約32 (W) × 23 (H) × 12 (D) cm ●重量: (ネイビー、ブラック、エバーグリーン) 約365g、(ブラックヘザー) 約385g、(ボタニカル、ヘリンボン) 約400g ●素材: (ネイビー、ブラック、ブラックヘザー、エバーグリーン) ナイロン/ポリエステル、(ボタニカル、ヘリンボン) ポリエステル ●容量: 約8L



ウォーカーウエスト5

WALKER WAIST 5
大容量と豊富なポケットの
ウエストバッグ

ネイビー 2000037768 レッド 2000037769
ボタニカル 2000037772 ブラック 2000036230
ヘリンボン 2000036231 ブラックヘザー 2000036236
エバーグリーン 2000036234
希望小売価格: **3,619円**+消費税
●サイズ: 約35 (W) × 18 (H) × 8 (D) cm ●重量: (ネイビー、レッド、ブラック、エバーグリーン) 約250g、(ボタニカル、ブラックヘザー、ヘリンボン) 約255g ●素材: (ネイビー、レッド、ブラック、ブラックヘザー、エバーグリーン) ナイロン/ポリエステル、(ボタニカル、ヘリンボン) ポリエステル ●容量: 約5L



ウォークースリングバッグ

WALKER SLING BAG
ちょっとしたお出掛けに最適なサイズの
ティアドロップ型ワンショルダーバッグ

ブラック 2000037745 ヘリンボン 2000037741
ブラックヘザー 2000037744 ネイビー 2000037739
レッド 2000037740 エバーグリーン 2000038301
ボタニカル 2000037743
希望小売価格: **3,500円**+消費税
●サイズ: 約23 (W) × 37 (H) × 11.5 (D) cm ●重量: (ネイビー、ブラック、エバーグリーン、ブラックヘザー、レッド) 約265g、(ボタニカル、ヘリンボン) 約285g ●素材: (ネイビー、ブラック、エバーグリーン、ブラックヘザー、レッド) ナイロン/ポリエステル、(ボタニカル、ヘリンボン) ポリエステル ●容量: 約6.5L



ウォーカーウエストミニ

WALKER WAIST MINI
アクセサリ感覚で使う
新しいスタイルのウエストバッグ

ネイビー 2000037763
レッド 2000037764
ボタニカル 2000037767
ブラック 2000036223
ヘリンボン 2000036224
ブラックヘザー 2000036229
エバーグリーン 2000036227
希望小売価格: **2,719円**+消費税
●サイズ: 約22 (W) × 11 (H) × 5 (D) cm ●重量: (ネイビー、レッド、ブラック、ブラックヘザー、エバーグリーン) 約160g、(ボタニカル、ヘリンボン) 約165g ●素材: (ネイビー、レッド、ブラック、ブラックヘザー、エバーグリーン) ナイロン/ポリエステル、(ボタニカル、ヘリンボン) ポリエステル



キューブ

CUBE
トレッキング時の貴重品収納や
普段使いに便利
ファッションのアクセントに
あえて派手な色を選択

ネイビー 2000037753
レッド 2000037754
ボタニカル 2000037757
ブラック 2000032926
ヘリンボン 2000032928
ブラックヘザー 2000036212
エバーグリーン 2000036209
希望小売価格: **2,719円**+消費税
●サイズ: 約13 (W) × 17 (H) × 6 (D) cm ●重量: (ネイビー、レッド、ブラック、エバーグリーン) 約140g、(ブラックヘザー) 約145g、(ボタニカル、ヘリンボン) 約150g ●素材: (ネイビー、レッド、ブラック、ブラックヘザー、エバーグリーン) ナイロン/ポリエステル、(ボタニカル、ヘリンボン) ポリエステル

120th ANNIVERSARY SERIES
MASTER SERIES
TENTS & SHADES
SLEEPING BAGS & MATTRESS
FURNITURE
COOLERS & JUGS
COOKING & HEATING
LIGHTING
OUTDOOR ACCESSORIES
BACKPACKS
LICENSED PRODUCTS

120th ANNIVERSARY SERIES
MASTER SERIES
TENTS & SHADES
SLEEPING BAGS & MATTRESS
FURNITURE
COOLERS & JUGS
COOKING & HEATING
LIGHTING
OUTDOOR ACCESSORIES
BACKPACKS
LICENSED PRODUCTS

SHIELD

NEW



ヘザーブラック

グレー/ブラック

インディゴネイビー

シールド 35 + 2レイヤー

SHIELD 35 + 2LAYER

ボトム部分にコンパートメントを追加し
さらに収納力がアップ

ヘザーブラック 2000037780 グレー/ブラック 2000037779
インディゴネイビー 2000037781

希望小売価格: **12,500**円+消費税

●サイズ: 約34 (W) × 54 (H) × 18 (D) cm ●重量: 約1.2kg
●素材: ポリエステル ●容量: 約36L

NEW COLOR



マーブル

ヘザーブラック

インディゴネイビー

シールド 35

SHIELD 35

通学・部活に最適
防水素材のスクエア型バックパック35L

マーブル 2000037782 ヘザーブラック 2000032942
グレー/ブラック 2000036289 インディゴネイビー 2000032943

希望小売価格: **10,728**円+消費税

●サイズ: 約31 (W) × 50 (H) × 18 (D) cm ●重量: 約1kg
●素材: ポリエステル ●容量: 約35L

NEW



ブラック/レッド

ネイビー/ピンク

マーブル/ブルー

シールド 18

SHIELD 18

Shieldシリーズにジュニアラインが新登場
スポーツ少年やアクティブな子供たちのための
バッグバック

ブラック/レッド 2000037848 ネイビー/ピンク 2000037849
マーブル/ブルー 2000037850

希望小売価格: **7,000**円+消費税

●サイズ: 約26 (W) × 40 (H) × 15 (D) cm ●重量: 約745g
●素材: ポリエステル ●容量: 約18L

NEW COLOR



マーブル

グレー/ブラック

インディゴネイビー

シールドショルダー トート

SHIELD SHOULDER TOTE

通学・部活に最適
防水素材のスクエア型バックパック35L

マーブル 2000037788 ヘザーブラック 2000036293
グレー/ブラック 2000036295 インディゴネイビー 2000036294

希望小売価格: **9,000**円+消費税

●サイズ: 60(W) × 35(H) × 23(D) cm ●重量: 約800g
●素材: ポリエステル ●容量: 約30L

NEW



ヘザーブラック

インディゴネイビー

マーブル

シールド 30

SHIELD 30

新たに30Lサイズを追加して
より充実のラインナップへ。

ヘザーブラック 2000037785 グレー/ブラック 2000037784
インディゴネイビー 2000037786 マーブル 2000037783

希望小売価格: **10,255**円+消費税

●サイズ: 約30 (W) × 48 (H) × 17 (D) cm ●重量: 約970g
●素材: ポリエステル ●容量: 約30L

NEW COLOR



マーブル

ヘザーブラック

グレー/ブラック

インディゴネイビー

シールドヒップサック

SHIELD HIP SACK

通学・部活に最適
防水素材のスクエア型バックパック35L

マーブル 2000037789 ヘザーブラック 2000036297
グレー/ブラック 2000036299 インディゴネイビー 2000036298

希望小売価格: **2,437**円+消費税

●サイズ: 約24 (W) × 11 (H) × 6 (D) cm ●重量: 約155g
●素材: ポリエステル

NEW COLOR



マーブル

ヘザーブラック

インディゴネイビー

シールド 25

SHIELD 25

通学・部活に最適
防水素材のスクエア型バックパック25L

マーブル 2000037787 ヘザーブラック 2000032945
グレー/ブラック 2000036292 インディゴネイビー 2000032946

希望小売価格: **9,819**円+消費税

●サイズ: 約27 (W) × 44 (H) × 15 (D) cm ●重量: 約855g
●素材: ポリエステル ●容量: 約25L

NEW



ヘザーブラック

グレー/ブラック

インディゴネイビー

マーブル

シールドショルダーポーチ

SHIELD SHOULDER POUCH

様々なシーンで使いやすい
シンプルなボックス形状のショルダーバッグ



文庫本サイズがすっぽり入る
ドキュメントスリーブ

正面にはジッパー付きのポケット
とメッシュのオープンポケット

ヘザーブラック 2000037790 グレー/ブラック 2000037792
インディゴネイビー 2000037791 マーブル 2000037793

希望小売価格: **3,528**円+消費税

●サイズ: 約27 (W) × 19 (H) × 8 (D) cm ●重量: 約245g
●素材: ポリエステル ●容量: 約3.5L

120th ANNIVERSARY SERIES
MASTER SERIES
TENTS & SHADES
SLEEPING BAGS & MATTRESS
FURNITURE
COOLERS & JUGS
COOKING & HEATING
LIGHTING
OUTDOOR ACCESSORIES
BACKPACKS
LICENSED PRODUCTS

120th ANNIVERSARY SERIES
MASTER SERIES
TENTS & SHADES
SLEEPING BAGS & MATTRESS
FURNITURE
COOLERS & JUGS
COOKING & HEATING
LIGHTING
OUTDOOR ACCESSORIES
BACKPACKS
LICENSED PRODUCTS

JOURNEY



JN 25パック

JN 25 PACK
使いやすい斜めジッパーポケットと二層のメインコンパートメントのスクエア型バッグ

マリゴールド 2000036278 ブラック 2000036280
ヘザー 2000036279 ネイビー 2000036281
パーガンティ 2000036282

希望小売価格: 9,073円+消費税
●サイズ: 約33 (W) × 47 (H) × 21 (D) cm ●重量: 約740g
●素材: ポリエステル ●容量: 約25L



インナーに便利なメッシュポケット



ボトム部にレインカバー装備



JN ショルダー SM

JN SHOULDER SM
絶妙なサイズ感にこだわったフラップ付きショルダーバッグ

ブラック 2000036285 ヘザー 2000036284
ネイビー 2000036286 パーガンティ 2000036287

希望小売価格: 4,528円+消費税
●サイズ: 約31 (W) × 20 (H) × 12 (D) cm ●重量: 約250g
●素材: ポリエステル ●容量: 約5L



全面に小物の出し入れしやすいオープンポケット



ジッパー開閉のメインコンパートメント



JN スカウトマスター

JN SCOUTMASTER
レインカバー付き
ゆったりサイズのスクエアバックパック 25L

マリゴールド 2000036269 ブラック 2000021695
ヘザー 2000031162 ネイビー 2000021703
パーガンティ 2000032583

希望小売価格: 9,073円+消費税
●サイズ: 約30 (W) × 48 (H) × 16 (D) cm ●重量: 約735g
●素材: ポリエステル ●容量: 約25L



JN スカウトマスター3ポケット

JN SCOUTMASTER 3POCKET
3つのフロントポケットが特徴的な
持ちもち可能なハンドル付き
2wayバックパック

ブラック 2000037815 ヘザー 2000037816
パーガンティ 2000037817 ネイビー 2000037818

希望小売価格: 9,900円+消費税
●サイズ: 約30 (W) × 54 (H) × 18 (D) cm ●重量: 約790g
●素材: ポリエステル ●容量: 約23L



JN デイパック

JN DAY PACK
レインカバー付き
定番のワンポケティバッグ 21L

マリゴールド 2000036270 ブラック 2000021687
ヘザー 2000031157 ネイビー 2000021688
パーガンティ 2000032587

希望小売価格: 7,800円+消費税
●サイズ: 約28 (W) × 45 (H) × 15 (D) cm ●重量: 約635g
●素材: ポリエステル ●容量: 約21L



JN ミニポーチ

JN MINI POUCH
ちょっとしたおでかけにちょうどいい
ショルダーポーチ

ブラック 2000021917 ヘザー 2000031161
ネイビー 2000021714 パーガンティ 2000032591

希望小売価格: 3,619円+消費税
●サイズ: 24 (W) × 15 (H) × 8 (D) cm ●重量: 約180g
●素材: ポリエステル ●容量: 約3L



JN ウエストバッグ

JN WAIST BAG
コトナ生地の軽量ウエストバッグ

ブラック 2000037826 ヘザー 2000037825
ネイビー 2000037827 パーガンティ 2000037824

希望小売価格: 3,900円+消費税
●サイズ: 約32 (W) × 12 (H) × 10 (D) cm ●重量: 約240g
●素材: ポリエステル ●容量: 約2L



収納力をアップしてくれるジッパー付きメッシュポケット



収容適な使用感が得られる3Dメッシュウエストパネル

KID'S



スリングバッグミニ

SLING BAG MINI
休日のお出掛けにぴったりな
キッズモデルのワンショルダーバッグ

スカウトネイビー 2000037829 スカウトアイボリー 2000037830
ネイビーボーダー 2000037828 グレードット 2000037831
ブラックレッド 2000037832 ブルーグリーン 2000037833
ピンクパープル 2000037834

希望小売価格: 2,800円+消費税
●サイズ: 約24 (W) × 34 (H) × 11.5 (D) cm ●重量: (ブラック/レッド、ブルーグリーン、ピンクパープル) 約210g、(スカウトネイビー、スカウトアイボリー、ネイビーボーダー、グレードット) 約220g ●素材: (ブラック/レッド、ブルーグリーン、ピンクパープル) ナイロン/ポリエステル、(スカウトネイビー、スカウトアイボリー、ネイビーボーダー、グレードット) ポリエステル ●容量: 約4.5L



ウォーカーミニ

WALKER MINI
ポケットが多くて収納に便利
遠足や通園に最適なキッズ用リュック

ネイビーボーダー 2000033086 ブルー 2000032955
ピンク 2000033084 グリーン 2000033085
ネイビードット 2000032956 キャンプブルー 2000032957
キャンプマップ 2000033087

希望小売価格: 3,437円+消費税
●サイズ: 約24 (W) × 37 (H) × 14 (D) cm ●重量: (ブルー、ピンク、グリーン) 約295g、(ネイビードット、ネイビーボーダー、キャンプブルー、キャンプマップ) 約305g ●素材: (ブルー、ピンク、グリーン) ナイロン/ポリエステル、(ネイビードット、ネイビーボーダー、キャンプブルー、キャンプマップ) ポリエステル ●容量: 10L



ジャックインパック

JACK IN PACK
トップローディングで大きく開き
収納力の高い軽量キッズバッグ

スカウトネイビー 2000037842 スカウトアイボリー 2000037843
ネイビーボーダー 2000037841 グレードット 2000037844
ブラックレッド 2000037845 ブルーグリーン 2000037846
ピンクパープル 2000037847

希望小売価格: 4,528円+消費税
●サイズ: 約26 (W) × 40 (H) × 15 (D) cm ●重量: (ブラック/レッド、ブルーグリーン、ピンクパープル) 約435g、(スカウトネイビー、スカウトアイボリー、ネイビーボーダー、グレードット) 約455g ●素材: (ブラック/レッド、ブルーグリーン、ピンクパープル) ナイロン/ポリエステル、(スカウトネイビー、スカウトアイボリー、ネイビーボーダー、グレードット) ポリエステル ●容量: 約15L



スクールバック

SCHOOL PACK
通学・通塾に最適
スクエア型の20Lリュックサック

グリーン 2000032967 ブラック 2000032968
ネイビードット 2000032969 ネイビーボーダー 2000032971
キャンプマップ 2000032972

希望小売価格: 4,528円+消費税
●サイズ: 約28 (W) × 40 (H) × 20 (D) cm ●重量: 約380g
●素材: ポリエステル ●容量: 約20L



トレックバック

TREK PACK
林間 & 臨海学校に最適
防災バッグとしても使えるリュックサック

ネイビーボーダー 2000032977 グリーン 2000032973
ブラック 2000032974 ネイビードット 2000032975
ピンク 2000032976 キャンプマップ 2000032978

希望小売価格: 7,091円+消費税
●サイズ: 約53-67 (W) × 45 (H) × 18 (D) cm ●重量: 約830g
●素材: ポリエステル ●容量: 約42-50L

プチ

PETIT
大きなフレクターで安心
ファーストバッグとして
最適サイズのキッズ用リュック

ネイビーボーダー 2000032952 ブルー 2000032948
ピンク 2000032949 グリーン 2000032950
ネイビードット 2000032951 キャンプブルー 2000032953
キャンプマップ 2000032954

希望小売価格: 2,528円+消費税
●サイズ: 約20 (W) × 26 (H) × 13 (D) cm ●重量: (ブルー、ピンク、グリーン) 約170g、(ネイビードット、ネイビーボーダー、キャンプブルー、キャンプマップ) 約175g ●素材: (ブルー、ピンク、グリーン) ナイロン、(ネイビードット、ネイビーボーダー、キャンプブルー、キャンプマップ) ポリエステル ●容量: 約5L

120th ANNIVERSARY SERIES
MASTER SERIES
TENTS & SHADES
SLEEPING BAGS & MATTRESS
FURNITURE
COOLERS & JUGS
COOKING & HEATING
LIGHTING
OUTDOOR ACCESSORIES
BACKPACKS
LICENSED PRODUCTS

120th ANNIVERSARY SERIES
MASTER SERIES
TENTS & SHADES
SLEEPING BAGS & MATTRESS
FURNITURE
COOLERS & JUGS
COOKING & HEATING
LIGHTING
OUTDOOR ACCESSORIES
BACKPACKS
LICENSED PRODUCTS

TREKKING



フラッシュバック 40
FLASH PACK 40
ワンアクションシステムと大型メッシュポケットで収納スピードが大幅にアップ

ダークストーン **2000036312**
ブラック **2000036313**
希望小売価格：**13,455円**+消費税
●サイズ：約31(W)×64(背面長52)(H)×25(D)cm ●重量：約895g ●素材：ナイロン/ポリエステル ●容量：約40L



フラッシュバック 30
FLASH PACK 30
日帰りから山小屋泊までこなす万能型

ダークストーン **2000036309**
ブラック **2000036310**
希望小売価格：**11,637円**+消費税
●サイズ：約29(W)×59(背面長49)(H)×25(D)cm ●重量：約790g ●素材：ナイロン/ポリエステル ●容量：約30L



フラッシュバック 18
FLASH PACK 18
超軽量、パッドを取り外せばアタックバックに早変わりにもなる

ダークストーン **2000036306**
ブラック **2000036307**
希望小売価格：**4,982円**+消費税
●サイズ：約21(W)×45(H)×20(D)cm ●重量：約380g ●素材：ナイロン/ポリエステル ●容量：約18L



パワーローダー43
POWER LOADER 43
フロントフルオープンシステムでパッキングのしやすさ抜群 43L

ブラック **2000031211**
ネイビー **2000031212**
希望小売価格：**11,637円**+消費税
●サイズ：約30(W)×64(H)×25(D)cm ●重量：約1.2kg ●素材：ポリエステル ●容量：約43L



パワーローダー 33
POWER LOADER 33
フロントフルオープンシステムでパッキングのしやすさ抜群 33L

ブラック **2000031209**
ネイビー **2000031210**
希望小売価格：**9,819円**+消費税
●サイズ：約29(W)×61(H)×22(D)cm ●重量：約1.1kg ●素材：ポリエステル ●容量：約33L



トレックモーション 35
TREK MOTION 35
トレッキングにもシティユースにも最適 パネルローディングタイプで出し入れスムーズ 35L

ブラック **2000027026**
ネイビー **2000027027**
希望小売価格：**11,637円**+消費税
●サイズ：約32(W)×55(H)×24(D)cm ●重量：約960g ●素材：ポリエステル ●容量：約35L



トレックモーション 30
TREK MOTION 30
トレッキングにもシティユースにも最適 パネルローディングタイプで出し入れスムーズ 30L

ブラック **2000027023**
ネイビー **2000027024**
希望小売価格：**9,819円**+消費税
●サイズ：約31(W)×50(H)×24(D)cm ●重量：約860g ●素材：ポリエステル ●容量：約30L



GEAR BAG



コールマンの定番2バーナー「413Hパワーハウス」も収納できる耐久性の高いトートバッグ

ギアトート L

GEAR TOTE L
3つのフロントポケットの付き
コールマンの定番2バーナー「413Hパワーハウス」も収納できる耐久性の高いトートバッグ

ブラック **2000037872** コヨーテ **2000037873**
希望小売価格：**7,000円**+消費税
●サイズ：約73(W)×40(H)×18(D)cm ●重量：約765g ●素材：コットンキャンバス/ポリエステル ●容量：約43L



ソロキャンプのギアやキッチン周りのギアを効率よく収納可能

ギアトート M

GEAR TOTE M
3つのフロントポケットの付き
ギアもしっかり収納できる耐久性の高いトートバッグMサイズ

ブラック **2000037870** コヨーテ **2000037871**
希望小売価格：**5,000円**+消費税
●サイズ：約52(W)×35(H)×8(D)cm ●重量：約430g ●素材：コットンキャンバス/ポリエステル ●容量：約22L



ワンマンツランタンを収納するのにピッタリな円柱形のパッド入り巾着式バッグ 日常使いもOKのかわいらしいフォルム

ランタンバッグ

LANTERN BAG
コールマンのワンマンツランタンを収納するのにピッタリな円柱形のパッド入り巾着式バッグ 日常使いもOKのかわいらしいフォルム

ブラック **2000037874** コヨーテ **2000037875**
希望小売価格：**2,900円**+消費税
●サイズ：約17(W)×25(H)×17(D)cm ●重量：約185g ●素材：コットンキャンバス ●容量：約5L

ATLAS



アトラスロールトップ
ATLAS ROLL TOP
ロールトップ採用でパッキングへの順応性が魅力 大容量33Lバックパック

ネイビー **2000021721**
ヘザー **2000026989**
ブラック **2000021719**
希望小売価格：**7,719円**+消費税
●サイズ：約30(W)×55(H)×17(D)cm ●重量：(ヘザー)約870g、(ネイビー、ブラック)約940g ●素材：ポリエステル ●容量：約33L



アトラス 30
ATLAS 30
カジュアルでもビジネスでも使えるアーバンバックパック30L

ブラック **2000021665**
ネイビー **2000026985**
ブラック **2000021664**
希望小売価格：**7,255円**+消費税
●サイズ：約32(W)×52(H)×23(D)cm ●重量：(ヘザー)約850g、(ネイビー、ブラック)約890g ●素材：ポリエステル ●容量：約30L



アトラス 25
ATLAS 25
カジュアルでもビジネスでも使えるアーバンバックパック25L

ネイビー **2000031198**
ヘザー **2000031197**
ブラック **2000031196**
希望小売価格：**6,800円**+消費税
●サイズ：約29(W)×45(H)×20(D)cm ●重量：(ヘザー)約700g、(ネイビー、ブラック)約800g ●素材：ポリエステル ●容量：約25L



アトラス ウエスト
ATLAS WAIST
スタイリッシュなウエストバッグ

ネイビー **2000036322**
ヘザー **2000036321**
ブラック **2000036320**
希望小売価格：**3,437円**+消費税
●サイズ：約26(W)×14(H)×9(D)cm ●重量：(ヘザー)約200g、(ネイビー、ブラック)約220g ●素材：ポリエステル ●容量：約2L

120th ANNIVERSARY SERIES
MASTER SERIES
TENTS & SHADES
SLEEPING BAGS & MATTRESS
FURNITURE
COOLERS & JUGS
COOKING & HEATING
LIGHTING
OUTDOOR ACCESSORIES
BACKPACKS
LICENSED PRODUCTS

120th ANNIVERSARY SERIES
MASTER SERIES
TENTS & SHADES
SLEEPING BAGS & MATTRESS
FURNITURE
COOLERS & JUGS
COOKING & HEATING
LIGHTING
OUTDOOR ACCESSORIES
BACKPACKS
LICENSED PRODUCTS

TRAVEL



ロゴトート

LOGO TOTE

トートとショルダーの2WAYスタイルキャンバストート

ブラック 2000036583 ホワイト 2000036585
レッド 2000036584

希望小売価格: 2,600円+消費税

●サイズ: 約44 (W) × 36 (H) × 15 (D) cm ●重量: 約240g ●素材: コットン ●容量: 約15L



3ウェイボストン LG

3WAY BOSTON LG

背負える3WAYボストン
5~6泊の旅行や合宿にも対応可能な80L

トゥルーネイビー 2000028039 ネイビードット 2000027159
ネイビーボーダー 2000027399 ブラックチェック 2000027396
ブラック 2000027158 ヘリンボーン 2000027160

希望小売価格: 9,819円+消費税

●サイズ: 約69 (W) × 33 (H) × 35 (D) cm ●重量: (ブラックチェック、ブラック、ネイビードット、トゥルーネイビー、ネイビーボーダー) 約1.05kg、(ヘリンボーン) 約1.15kg ●素材: ポリエステル ●容量: 約80L



3ウェイボストン MD

3WAY BOSTON MD

背負える3WAYボストン
3~4泊の旅行や合宿にも対応可能な50L

トゥルーネイビー 2000028038 ネイビードット 2000027153
ネイビーボーダー 2000027157 ブラックチェック 2000027151
ブラック 2000027152 ヘリンボーン 2000027156

希望小売価格: 8,619円+消費税

●サイズ: 約58 (W) × 28 (H) × 30 (D) cm ●重量: (ブラックチェック、ブラック、ネイビードット、トゥルーネイビー、ネイビーボーダー) 約850g、(ヘリンボーン) 約900g ●素材: ポリエステル ●容量: 約50L



3ウェイボストン SM

3WAY BOSTON SM

背負える3WAYボストン
1~2泊の旅行や、毎日の部活にも対応可能な35L

トゥルーネイビー 2000028037 ネイビードット 2000027146
ネイビーボーダー 2000027150 ブラックチェック 2000027144
ブラック 2000027145 ヘリンボーン 2000027149

希望小売価格: 7,719円+消費税

●サイズ: 約51 (W) × 25 (H) × 27 (D) cm ●重量: (ブラック、トゥルーネイビー) 約740g、(ブラックチェック、ネイビードット、ネイビーボーダー) 約750g、(ヘリンボーン) 約790g ●素材: ポリエステル ●容量: 約35L



ボストンバッグ LG

BOSTON BAG LG

5~6泊の旅行にも対応可能な80L ボストンバッグ

トゥルーネイビー 2000031664 ネイビードット CBD4111ND
ブラックチェック CBD4111BCK ヘリンボーン 2000021499
ブラック CBD4111BK

希望小売価格: 8,619円+消費税

●サイズ: 約70 (W) × 35 (H) × 33 (D) cm ●重量: 約1.15kg ●素材: ポリエステル ●容量: 約80L



ボストンバッグ MD

BOSTON BAG MD

3~4泊の旅行にも対応可能な50L ボストンバッグ

トゥルーネイビー 2000031662 ネイビードット CBD4021ND
ブラックチェック CBD4021BCK ヘリンボーン 2000021492
ブラック CBD4021BK

希望小売価格: 7,719円+消費税

●サイズ: 約60 (W) × 30 (H) × 30 (D) cm ●重量: 約930g、(ブラック) 約900g ●素材: ポリエステル ●容量: 約50L

BACKPACKS 機能一覧

シリーズ	商品名	オーガナイザーポケット	背面メッシュパネル	ボトルホルダー/サイドポケット	PC/タブレットスリーブ	リフレクター	ハイドレーション	サイドアクセス	ストックホルダー	レインカバー	ハンドルアタッチメント	ホイッスルバックル	
AITHRIA	エスリア (30, 25, 15)	●	●	●	●	●			●				
	エスリアウエストバッグ	●	●	●									
WALKER	ウォーカー (33, 25, 15)	●	●	●		●			●				
	ウォーカー20	●	●	●	●								
	2WAYカーゴトート	●											
	2ウェイバックパクトート			●		●							
	ウォーカーバナナショルダー					●							
	クールショルダーMD	●		●		●							
	ウォーカー sling バッグ	●	●										
	ウォーカーサコツシュ												
	ウォーカーポーチ						●						
	ウォーカーウエスト5		●										
ウォーカーウエストミニ													
キューブ						●							
SHIELD	シールド 35 + 2レイヤー	●	●	●	●	●		●					
	シールド (35, 30, 25, 18)	●	●	●	●	●		●					
	シールドショルダートート												
	シールドヒップサック												
シールドショルダーポーチ													
JOURNEY	25バック				●					●			
	ショルダーSM				●								
	スカウトマスター				●			●		●			
	スカウトマスター3ポケット				●	●		●		●			
	デイバック				●	●				●			
ミニポーチ													
ウエストバッグ	●	●											
KID'S	スリングバッグミニ					●							
	ウォーカーミニ		●	●		●						●	
	ジャックインバック	●	●	●		●						●	
	スクールバック		●	●		●						●	
	トレックバック		●	●		●						●	
ブチ		●	●		●								
TREKKING	フラッシュバック (40, 30, 18)		●	●			●	●	●				
	パワーローダー (43, 33)		●	●			●	●	●	●			
トレックモーション (35, 30)	●	●	●		●	●		●	●		●		
GEAR BAG	ギアトート (L, M)												
	ランタンバッグ												
ATLAS	アトラスロールトップ	●	●	●	●								
	アトラス (30, 25)	●	●	●	●								
アトラス ウエスト		●											
TRAVEL	ロゴトート												
	3ウェイボストン (LG, MD, SM)					●							
ボストンバッグ (LG, MD)	●							●					



120th ANNIVERSARY SERIES
MASTER SERIES
TENTS & SHADES
SLEEPING BAGS & MATTRESS
FURNITURE
COOLERS & JUGS
COOKING & HEATING
LIGHTING
OUTDOOR ACCESSORIES
BACKPACKS
LICENSED PRODUCTS

APPAREL

コールマンウェアは、アウトドア・タウンで家族・仲間・自然が触れ合えることで生まれる繋がりを大切にします。



株式会社カイトックファミリー
お問い合わせ TEL:0120-66-2240

CAP, HAT

キャンプシーンからタウンユースまで幅広いシーンで使える帽子が揃っています。



181-0310

林八百吉株式会社
お問い合わせ窓口 TEL:052-353-2005

SOCKS

アウトドア、タウンでの使用に最適なソックスを多数ラインアップ。



砂山靴下株式会社
お問い合わせ TEL:03-3692-0371

BINOCULARS

自然観察に最適な「コールマン双眼鏡やルーペ」などの製品をご提案してゆきます。



株式会社ビクセン
カスタマーサポート TEL:042-969-0222

TRIPOD

コールマンセルフイーシリーズは、テレワークに最適な機材としてお使いいただけます。



ハクバ写真産業株式会社
お問い合わせ TEL:0568-85-0898

CAMERA BAGS, CAMERA STRAP

アウトドアシーンでカメラや双眼鏡に最適なバッグ・ストラップ・ラップクロス。



ショルダーバッグSLR

株式会社エツミ
お問い合わせ TEL:03-3269-6641

アウトドアライフをより豊かに、より楽しみが広がるライセンス商品が揃っています。

BICYCLE

City life・Outdoorとマルチに楽しめる自転車をラインアップ。密を避ける移動手段としても活躍します！



株式会社サギサカ
お問い合わせ TEL:0565-28-6000

SUNGLASSES

シーンやスタイリングに合わせてお気に入りの1本を！



ハート光学株式会社
お客様相談室 TEL:0776-41-4002

CARRY CASE

鞆屋ひとすじ、130年。長年の歴史の中で培ったかばんづくりの技術を活かしています。



株式会社水野鞆店
お問い合わせ TEL:052-251-3871

STATIONERY

どこでも使えるアウトドア文具が揃っています。



マルチステーションナリーポーチ B5 マルチステーションナリーケース A4 マルチステーションナリーケース

クツワ株式会社
商品サービスセンター TEL:06-6745-5611

SHOES

トレッキングスタイルをはじめ様々なスタイルのフットウェアを展開しています。



株式会社ジーフト
お問い合わせ TEL:0120-350-550



「WEBカタログの各商品カテゴリーページ」 直接表示できる

「ブランドサイト各コンテンツページ」を QRコード一覧

WEB カタログ

※2021年2月1日公開予定

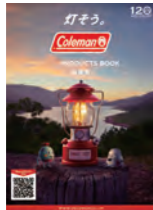

2021 WEBカタログ



120th Anniversary Series



MASTER SERIES



Tent & Shades



Sleeping Bags & Mattress



Furniture



Coolers & Jugs



Cooking & Heating



Lighting



Outdoor Accessories



Backpacks



Licensed Products



Coleman Web

Webカタログをはじめ、店舗情報やイベント情報、アウトドアでの楽しみ方が広がる情報を
随時更新しています。

ブランドサイトTOP

<http://www.coleman.co.jp>



店舗情報

コールマン製品取扱店舗、
コールマン専任スタッフが
常駐するアドバイザーショップ、
コールマン直営店などの
コールマン製品を取り扱う全国の
店舗を検索できます。



キャンプ場紹介

あなたのキャンプライフは
キャンプ場からはじまるー。
コールマンがおすすめる
キャンプ場をご紹介します。



イベント情報

コールマンでは年間を通じ
アウトドアの楽しみが
もっと広がるさまざまな
体験型イベントを
主催・協賛しています。



アウトドアレシビ

気軽に作れる簡単なメニュー
から、キャンプならではの
本格的な野外料理まで
さまざまなアウトドアレシビを
ご紹介しています。



How to Movie

使い方が分れば
キャンプはもっと楽しくなる。
製品の使い方を動画で
多数揃えています。



Coleman 公式オンラインショップ

会員登録でポイントも貯まる公式オンラインショップ。
シーズンに合わせた製品情報や最新入荷情報を随時
発信するほか、燃料やパーツ類も取り扱っています。

税抜5,000円以上のご購入で全国送料無料



アフターサービス

アウトドアですっと長く愛用してほしいから。コールマンでは万全のアフターサポートをご用意しています。
製品のメンテナンス方法、直送修理サービスなどのご案内はこちらから。
製品の使い方動画やパーツカタログもご覧いただけます。



お客様サポート

修理受付もこちらから



パーツカタログ

製品が廃盤になっても
3年間パーツを持ち続けます。



パーツカタログ



修理受付

コールマンの取り組み (CSR)

環境保全、災害支援、子ども達に向けて
自然を愛するブランドとして、
未来に向けた様々な
取り組みを行っています。



Coleman 公式アプリ

キャンプ場でも活躍するコールマンの
オフィシャルアプリ。
プッシュ通知でどこよりも早い
オンラインショップの入荷情報をお届けします。



Coleman 公式 SNS

ファミリーキャンプの遊びや
アイテム情報などお役立ち情報を
積極的に発信しています。

