

Weathermaster Hexa Tarp M

この度はウェザーマスターヘキサタープMをお買い上げいただき誠に有難うございました。
タープ設営の際は水はけが良く、できるだけ平らな場所を選んでください。
また、石や木の枝等、タープを傷つけるおそれのあるものは、あらかじめ取り除き、整地してから設営してください。

セット内容 お出掛けになる前に一度、パーツ等の不足がないかご確認ください。

- タープ 1枚
 - メインポール（長） 2本
 - サイドポール（短） 2本
 - ダブルロープ（9m、グリーン） 2本
 - シングルロープ（3.5m、ベージュ） 4本
 - プラスチックペグ 8本
 - ハンマー 1ヶ
- 

設営手順

STEP 1 タープを広げる

①タープを広げ、ダブルロープ、メインポールを図のように配置してください。

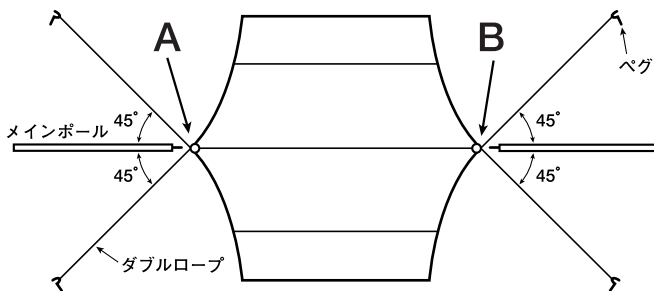

⚠ 注意
ポールを伸ばす際には、各節を完全に差し込んで下さい。不十分な場合、ポールが折れる可能性があります。

⚠ 注意
タープを張る位置はできるだけ平らな所をお選びください。
A、Bの所に各々目印を置いてください。

②ダブルロープをメインポールから各々、約45°の方向に置き、ポールの長さ程の所に4ヶ所ペグを打ってください。

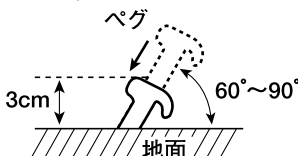

⚠ 注意
ペグは左のように地面から60°～90°の角度で打ち込みますと、風に対して強く設営できます。

③ダブルロープを最長の状態にし、ペグにロープを掛けておいてください。

STEP 2 ポールを立てる

- ①ポールにタープのグロメット、ダブルロープの中間の輪の順に掛け、A、Bの目印の所に、ポールを立ててください。

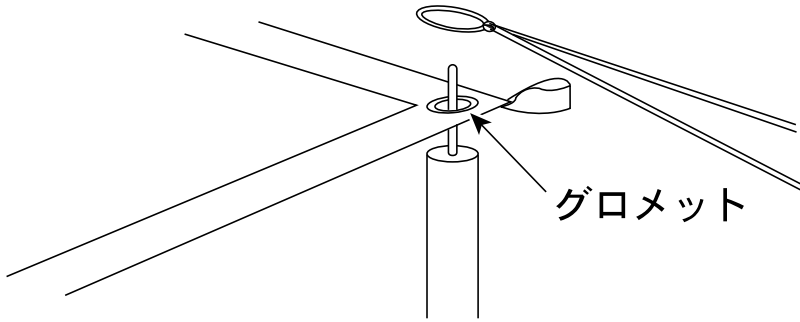

- ②ポールが横、縦すべての方向から見ても地面から垂直に立つようロープを調整してください。
- ③ロープの調整が済んだら、ポールの下部を目印の位置より20cm程、内側へ寄せてください。

(横図)

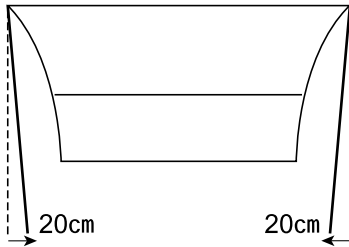

(縦図)

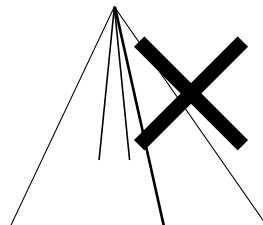
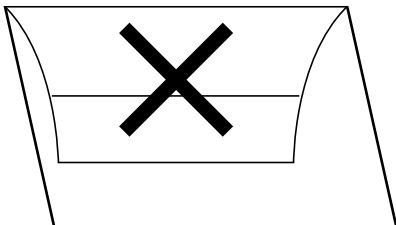
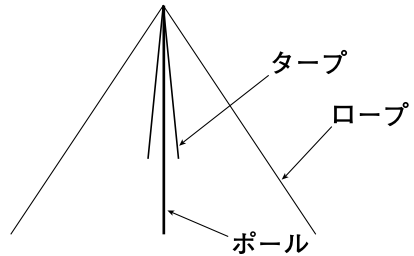

STEP 3 タープのサイドをロープで固定する

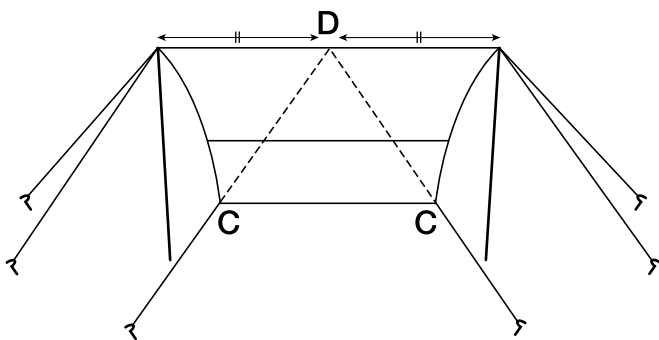

- ① タープの四隅(Cの部分)に各々シングルロープを結びます。
- ② ロープを引き、タープの上部の中心(Dの部分)とCの延長線上の所にペグを打ちロープを掛けます。
- ③ ロープの自在金具を調節しタープ全体にしわがないようにしてください。

STEP 4 サイドポールの活用

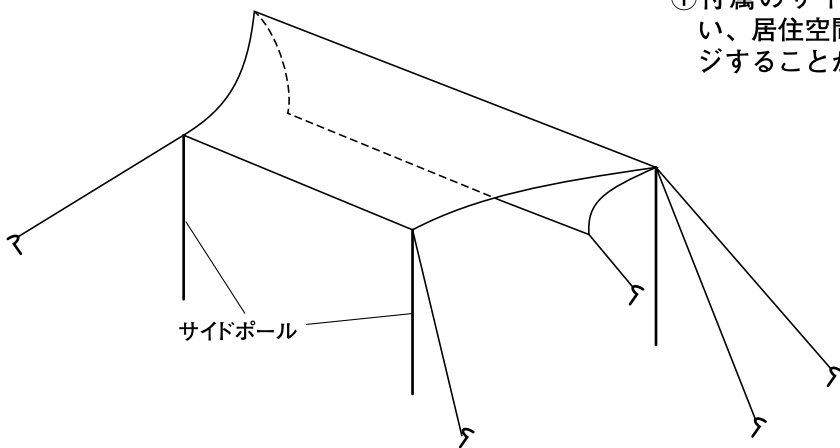

- ① 付属のサイドポールを使い、居住空間を広くアレンジすることが出来ます。

⚠ 取扱上の注意

- タープ内での火気の使用は危険ですのでお避けください。また炎から離れたところに設営してください。
- 台風・暴風雨の際は危険ですのでタープの使用はお避けください。

⚠ 収納・保管の注意

- ご使用後は汚れをよく落とし、十分乾かしてから収納・保管してください。濡れたままの状態での収納すると色うつりする場合があります。
- 生地の変色などは市販のリペアーキットで補修が可能ですが、パーツ交換や本格的な修理が必要な場合は、お買い求めの販売店にご相談ください。

撤収手順

STEP 1 タープをたたむ

- ① タープを固定したペグ、ロープ、ポールを取り外し、タープを下図のようにしてたたみます。

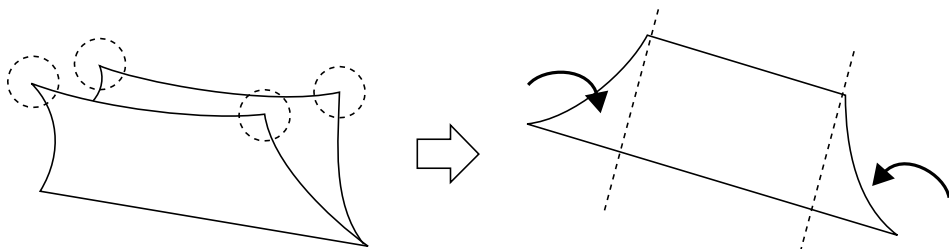

前後のタープの四隅を持って、中央を折り込みながら半分にする。

両端を中へ折り込んで長方形にする。

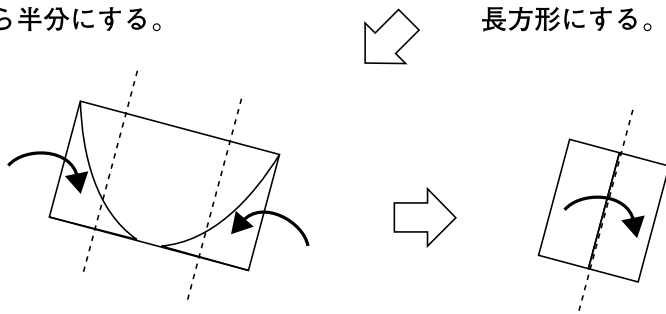

長方形を更に中へ折り込み、1/4のサイズにたたむ。

STEP 2 ケースに収納する

- ① ポールをポールケースに収納し、タープを下図のように巻いて、キャリーバッグに収納します。

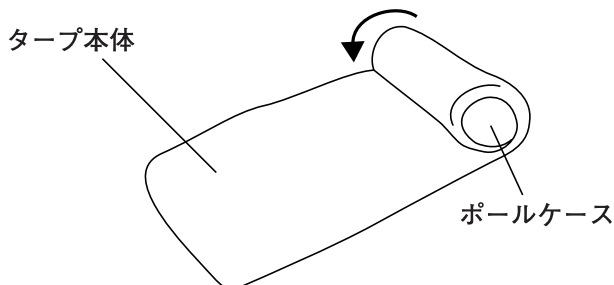

⚠ 注意
固く巻かないとキャリーバッグに入らない場合があります。

STEP1でたたんだタープをポールケースを芯にして巻いていく。