

# Weathermaster Screen Tarp

この度はウェザーマスタースクリーンタープをお買い上げいただき誠に有難うございました。

タープ設営の際は水はけが良く、できるだけ平らな場所を選んでください。

また、石や木の枝等、タープを傷つけるおそれのあるものは、あらかじめ取り除き、整地してから設営してください。

## セット内容 お出掛けになる前に一度、パーツ等の不足がないかご確認ください。

- 本体 1張
- メインポール (シルバー) 2本
- サイドポール (レッド) 1本
- キャンピー用ポール (シルバー) 2本
- 自在ロープ (3M) 5本
- 自在ロープ (2.5M) 4本
- ABSベグ (レッド) 6本
- アルミピンベグ 11本
- ラバーヘッドハンマー 1ヶ

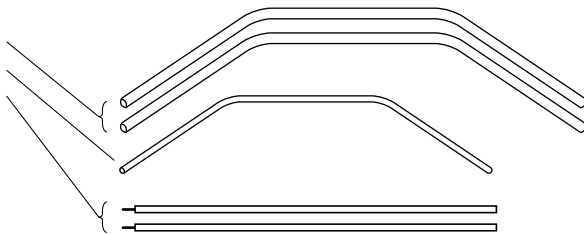

## 設営手順

### STEP 1 本体にポールをセットする

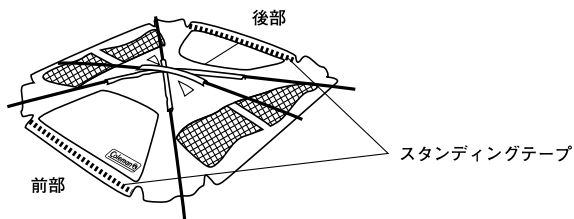

- ① 本体を広げ中にスタンディングテープのバックルがとまっている事を確認し、本体の前部/後部面のフラップのみ(メッシュドアは閉めておく)全開にしてください。
- ② メインポール (シルバー) 2本をスリーブに通し、サイドポール (レッド) をサイドポール用スリーブ (レッド) に通してください。

**△ 注意**  
ポールを伸ばす際には、各節を完全に差し込んでください。不十分な場合、ポールが折れる可能性があります。

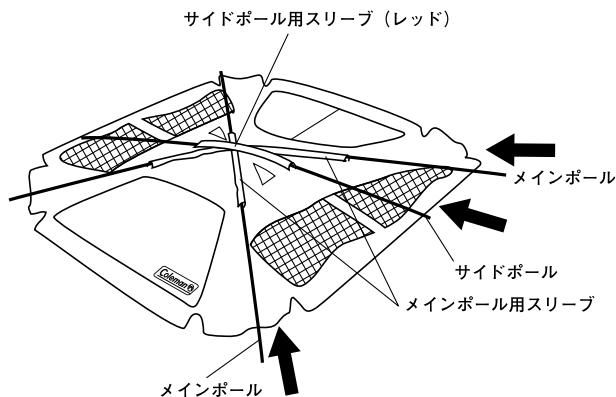

## STEP 2 本体を立ち上げる



図 3



図 2

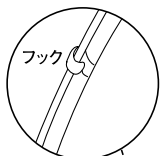
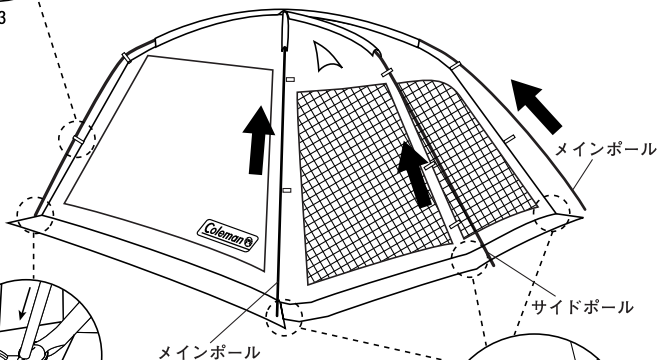

メインポール

サイドポール



図 1

- ① 本体六隅に付いているコーナーループをのぼしてください。(図 1)
- ② 2本のメインポールを同時にスリーループに向かって押し上げます。2人で同時に行ってください。
- ③ メインポール(シルバー)の端をベルトについているエンドピンに差し込んでください。(図 2)
- ④ サイドポール(レッド)も同様にセットしてください。
- ⑤ 立ち上がったら本体がピンと張る様コーナーループをしめ込んでください。(図 1)
- ⑥ 本体についているフックを各ポールに掛けて、固定してください。(図 3)

**△ 注意**  
ポールをピンに差し込む時は指をはさまない様、ご注意ください。又、ポールのはね返りにご注意ください。

**△ 注意**  
メインポールを押し上げる時にサイドポールがはね上がりますので顔などぶつけないようにご注意ください。

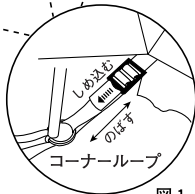
## STEP 3 設営位置を決め六隅をペグで固定する

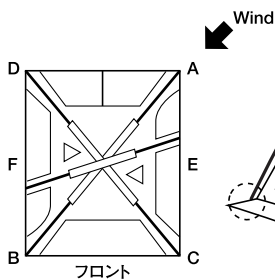

フロント

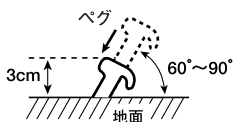
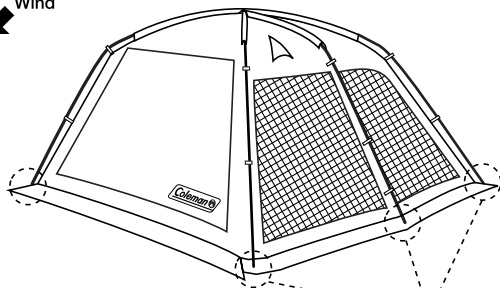

ペグは60°~90°の角度に打ち込むと風に対して強く設営できます。

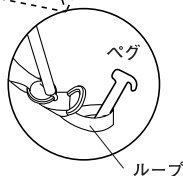

ループ

- ① 図のように六隅のループを風上より順に(A~F)対角線にペグ打ちしてタープを固定してください。

## STEP 4 ストームガードシステムの活用

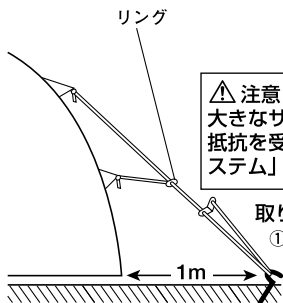

**⚠ 注意**  
大きなサイズのタープはその構造上、風の抵抗を受けやすいので「ストームガードシステム」を必ずご活用ください。

取り付け方

① 自在ロープの端をリングに結びます。

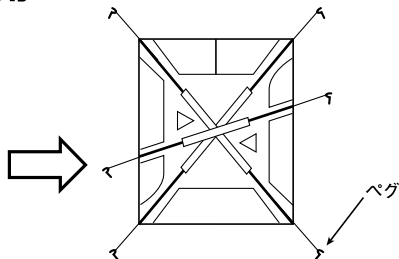

② 上・左図の要領にて6カ所にロープをセットし、本体から約1m程離れた位置にペグ打ちして固定します。

③ 自在をしめあげて、ボールが前後左右に大きく動かなくなるよう調節してください。

## STEP 5 キャンピートの活用

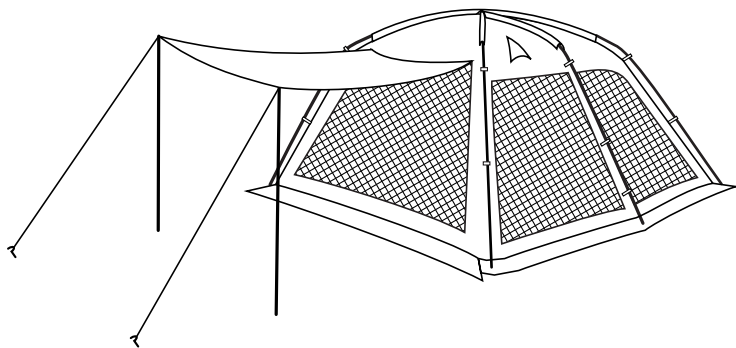

① 付属のキャンピー用ボールを使い、前室をキャンピーとしてご使用できます。

## STEP 6 雨が降っている時のキャンピートの活用

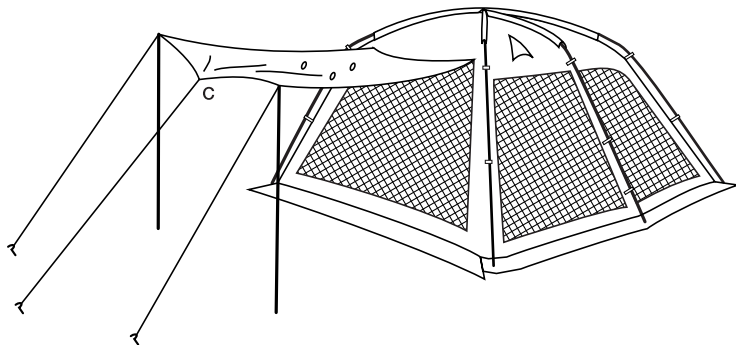

① 雨が降っている場合は、Cにロープを結びロープをペグ止めて、雨水を流してください。

# 撤収手順

## STEP 1 タープをたたむ

- ①タープを固定したベグ、ポールを全て外します。
- ②タープを下図のようにしてたたみます。

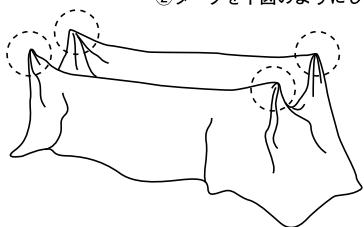

前後の屋根のコーナー四隅を持って、中央を折り込みながら半分にする。

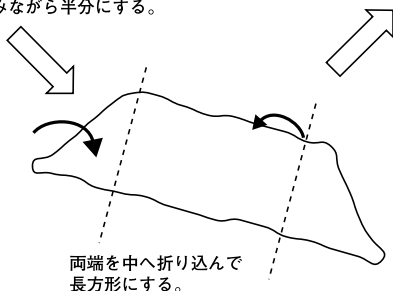

両端を中へ折り込んで長方形にする。

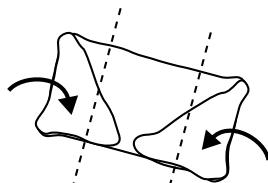

長方形を更に中へ折り込み、1/4のサイズにたたむ。

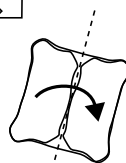

## STEP 2 ケースに収納する

- ①ポールを全てポールケースに収納します。
- ②最後に、本体を下図のように巻いて、キャリーバッグに収納します。

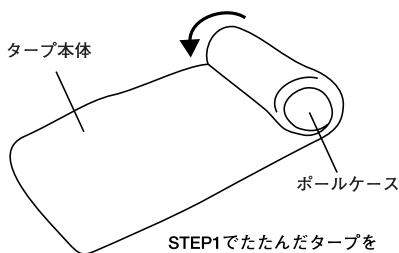

STEP1でたたんだタープをポールケースを芯にして巻いていく。

**⚠ 注意**  
固く巻かないとキャリーバッグに入らない場合があります。

### ⚠ 取扱上の注意

●タープ内での火気の使用は危険ですのでお避けください。また炎から離れたところに設置してください。●タープ内と外の気温差が高い時、タープ内に水適が生じることがありますが(結露)これは水漏れではありません。窓をあけるなど換気を行なうことで軽減できます。●台風・暴風雨の際は危険ですのでタープの使用はお避けください。

### ⚠ 収納・保管の注意

- ご使用後は汚れをよく落とし、十分乾かしてから収納・保管してください。濡れたままの状態ですと色うつりする場合があります。
- 生地への破れなどは市販のリペアキットで補修が可能ですが、パーツ交換や本格的な修理が必要な場合は、お買い求めの販売店にご相談ください。
- 幼児・子供の手の届かないところに保管してください。