

1 タープを固定したベグ、ロープ、ポールをすべて取り外し、下図のようにしてタープをたたみます。
Take off the fly sheet. Remove all pegs, ropes, and poles that have been installed to hold the fly sheet. Then fold the fly sheet as illustrated below.

타프를 고정한 팩와 폴대를 모두 분리한 후, 아래 그림과 같이 접으십시오.

! テント・タープ生地を濡れたままで収納しますと防水効果が著しく損なわれる為、ご使用後はフライシート・インナーテント(タープの場合スキン)の、汚れをよく落とし、十分乾かしてから収納・保管してください。
If you stow the tent・Tarp while it is still wet, its water-proof performance will significantly deteriorate. Therefore, please carefully clean and the fly sheet and inner tent after use and then fold and stow them after making sure that they have dried up.
 텐트와 타프의 패브릭을 젖은 채로 보관하면 방수효과가 크게 떨어지게 됩니다. 사용 후에는 플라이 시트 인너 텐트(타프의 경우, 스킨)에 묻은 오염을 제거하고 충분히 건조시킨 다음 보관하십시오.

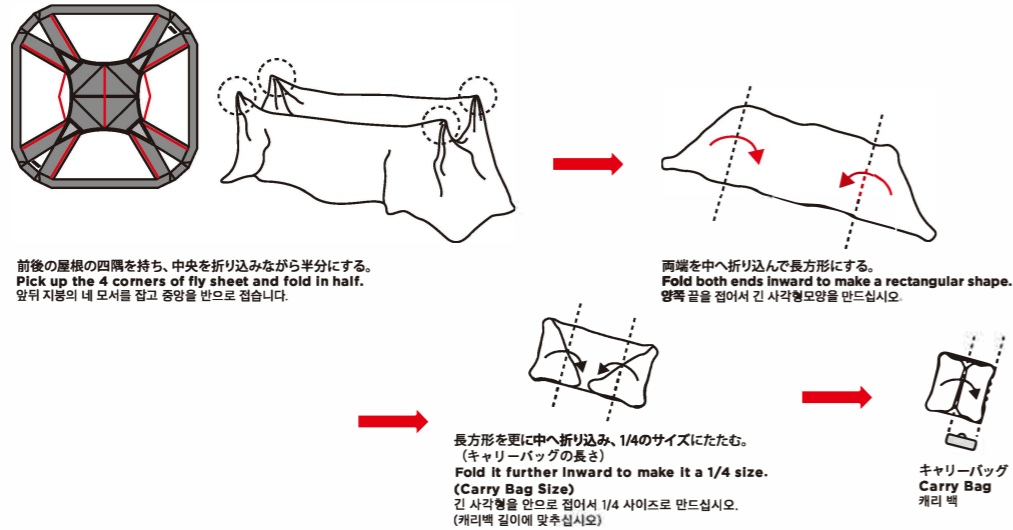

2 ポールを全ておりたたみポールケースに収納し、本体を下図のように巻いて、キャリーバッグに収納して完了です。
Fold all poles and put them back into the pole case. Roll up the fly sheet as shown in the figures below. Stow them into the carry bag.

폴대는 접어서 폴 케이스에 넣고 본체를 아래 그림과 같이 감아서 캐리 백에 넣으십시오.

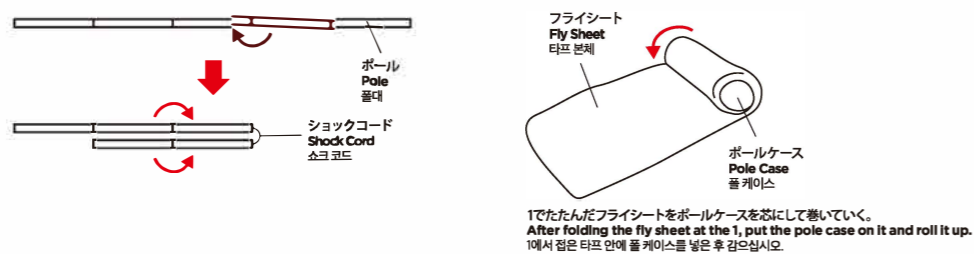

! ポールを収納する際は、真ん中から折りたたむようにすると、ショックコード(ゴム)全体に均一に、テンションがかかり、ショックコードの寿命を伸ばす事が出来ます。
When folding a pole, it is recommended that you start folding it in the middle as it will keep the tension even throughout the shock cord (rubber) and allow it to last longer.
 폴대를 보관할 때, 정중앙부터 접게 되면 쇼크 코드(고무)전체에 균일하게 힘이 가해져 쇼크 코드의 수명이 길어집니다.

WEATHERMASTER® SCREEN TARP CORE II

[웨더마스터® 스크린타프코어 II]

[웨더 마스터® 스크린 타프 코어 II]

取扱い・組立て説明書 Handling and Assembly Instruction Manual 취급·조립 설명서



**この取扱い説明書は大切に保管してください。
 Please keep this instruction manual with care for future reference.
 이 설명서를 잘 보관하십시오.**

この度はコールマン製品をお買い上げいただき誠に有難うございました。設営の際には水はけが良く、できるだけ平らな場所を選んでください。また、石や木の枝等、本製品を傷つけるおそれのあるものは、あらかじめ取り除き、整地してから設営してください。

Thank you for your purchase of the Coleman product. When setting up the tents or tarps, please choose an area where drainage is good and the ground surface is flat. Be sure to remove any rocks, tree branches, and other objects and flatten any uneven surface before installing the tents or tarps, as they could cause damage to the tents or tarps.

저희 콜맨 제품을 구입해주셔서 감사합니다. 설치 시에는 배수가 잘 되도록 평평한 장소를 선택하십시오. 돌이나 나뭇가지 등 본 제품을 손상시킬 우려가 있는 것은 미리 제거한 후 설치하십시오.

組立・使用上の注意及び禁止事項



危険

この警告を無視して誤った組み立て方や使い方をすると、人が死亡、または重傷を負う事故が想定される内容を表しています。

- テント、タープ内での火気の使用は、大変危険です。一酸化炭素中毒等、生命をおびやかすおそれがありますので、絶対におやめください。
- 台風、暴風雨、落雷等の悪天候の際は危険ですのでテント、タープの使用はおやめください。
- 河原の中洲や崖下などの増水、落石の危険のある場所にテント、タープを設営しないでください。



注意

この注意を無視して誤った組み立て方や使い方をすると、事故やケガといった人的傷害、又は物的傷害の発生が想定される内容を表しています。

- キャンプ場へお出かけの前に全ての部品が揃っているか確認してください。
- テント、タープの設営は基本的に2人以上で行ってください。無理な設営はポールや本体破損の原因となります。
- テント、タープの設営の際はグローブを着用してください。
- ポールを伸ばす際は各節を完全に差し込んでください。指を挟まないように注意してください。また、周囲に十分注意してください。近くに人がいないことを確認してください。
- テント本体を立ち上げる際はポールのはね返りに注意してください。
- ペグを打つ際にハンマーで指を打たないように注意してください。
- 小さいお子様にポールを組み立てやペグ打ちの作業をさせないでください。
- 風が強い時はテント、タープの設営を行わないでください。本体が飛ばされて思わぬ事故やポール折れ、本体破損の原因となります。
- テント、タープ設営の際は水はけが良く、できるだけ平らな場所を選んでください。また、風の影響を受けにくい場所を選んでください。
- 石や木の枝等、テント、タープを傷つけるおそれのあるものはあらかじめ取り除き、整地してから設営してください。
- テント、タープ本体はペグとロープで確実に地面に固定してください。風で飛ばされたり雨水が溜まって思わぬ事故につながる場合があります。
- テント、タープを設営する場所によっては付属のペグが使用できない場合があります。あらかじめ行かれる場所の地面の状態を確認しておいてください。
- テント、タープから長時間離れる場合は必ず撤収してください。急な天候の変化、突風などにより、テント、タープが飛ばされて思わぬ事故の原因となります。
- 結露について
テントのフライシート、タープの生地には防水加工が施されていますので、外気との温度差が大きいと生地の内側の壁面に水滴がつくことがあります。これは水漏れではありません。テント内の換気を行うことで改善することができます。

収納・管理の注意



注意

この注意を無視して誤った組み立て方や使い方をすると、事故やケガといった人的傷害、又は物的傷害の発生が想定される内容を表しています。

- 使用後は汚れを落とし、十分に乾かしてから収納、保管してください。濡れたままの状態での収納すると、色移りやカビ発生の原因となります。
- 撤収時、雨などで本体を乾かせない場合は、持ち帰ったあとできるだけ早く乾燥させてください。そのまま放置しますと色移りやカビ発生の原因となります。
- 汚れを落とす場合は、固く絞った布で拭き取りよく乾燥してから保管してください。
- シンナー、ベンジンなどの有機溶剤の使用は、色落ち、変色およびプリントや樹脂加工の剥がれの原因となります。
- ポール本体に付いた砂や土はきれいに拭き取ってから収納してください。また、濡れたまま収納しますと腐食の原因となります。
- 本体、収納ケースは洗濯しないでください。
- 幼児、子どもの手の届かない場所に保管してください。

Precautions to be followed and prohibited acts while assembling the tents or tarps



DANGER

The following warnings must be paid attention to, as wrong assembling or use of the tents or tarps could lead to a severe injury or death.

- Use of fire inside the tents or tarps is extremely dangerous and is strictly prohibited, as it could cause a life-threatening situation such as carbon monoxide poison.
- Use of the tent and tarp in inclement weather such as typhoon, rain storm, thunder, etc. is dangerous and should be avoided.
- Avoid installing the tent and tarp on a sandbank in a river or under a cliff where there is a danger of flooding or falling rocks.



CAUTION

The following cautionary notes must be followed during the assembling and use of the products, as wrong assembly or use could cause an accident involving bodily harm and/or property damage.

- Before departing for a campsite, please make sure all items and parts are included in the package.
- Setting up of the tent and tarp must be handled by two or more persons. Use of excessive force could result in damaged poles, tent, and tarp.
- Put on gloves when installing the tent and tarp.
- When extending the poles, be sure to insert each joint all the way. Please also be careful not to get your fingers caught.
- When pitching the tent, please be careful to the broken poles and not to get hit by the poles snapping back.
- When driving the pegs into the ground, please be alert not to hit your fingers.
- Do not allow a small child to assemble the poles or hit the pegs into the ground.
- When there is strong wind, please do not set up the tent or tarp, as they could be blown away and cause an unexpected accident, break the poles, and damage the tent and tarp.
- When setting up the tent and tarp, please choose an area where drainage is good and the ground surface is flat. Please also make sure that the area chosen won't be affected by the wind too much.
- Be sure to remove any rocks, tree branches, and other objects and flatten any uneven surface before installing the tent, as they could cause damage to the tent.
- Be sure to securely anchor the tent and tarp to the ground using the pegs and rope. Not doing so could lead to the tent and tarp blown away by the wind or allowing rainwater to accumulate to cause an unexpected accident.
- The pegs that come standard in the product package may not be usable depending on the area that has been chosen for installing the tent and tarp. Please check the condition of the ground surface where you are planning on setting up the tent and tarp beforehand.
- When you will be away from the tent and tarp for an extended period of time, be sure to take them down. Any sudden change in weather, gust, etc. could blow away the tent and tarp to possibly cause an unexpected accident.
- Condensation
As the fly sheet and tarp are waterproofed, water droplets may emerge on the inner surface if there is a large difference in air temperature between the inside and outside of the tent. It is not water leakage, and such phenomenon can be improved by ventilation of the air inside the tent.

Precautions for storage and management



CAUTION

The following cautionary notes must be followed during the assembling and use of the products, as wrong assembly or use could cause an accident involving bodily harm and/or property damage.

- After each use, please make sure that the tent has become sufficiently dry before storing. If the tent is stored while it is still wet, it could lead to discoloration and mold germination.
- If you are unable to dry the tent right after taking it down due to rain, etc., please dry it as soon as possible after returning home. Leaving the tent wet for an extended period of time could lead to discoloration and mold germination.
- If you need to remove any smudge on the tent, please wipe it off using a well-wrung cloth and let the area dry before storing.
- Use of any organic solvent such as a paint thinner and benzine could lead to discoloration, color alteration, removal of printed items or resin finish.
- If any sand or dirt is attached to the poles, please carefully wipe it off before storing. Also, if the poles are stored while still wet, it could cause corrosion.
- Please do not use a washing machine to clean the tent, other items, or the case.
- Store the tent in a place that is out of reach of children.

조립·사용시 주의사항 및 금지사항

⊘ 위험 본 경고를 무시하고 잘못된 방법으로 사용하거나 조립할 경우, 사망 또는 중상을 입을 수 있습니다.

- 텐트 내에서의 화기 사용은 매우 위험합니다. 일산화탄소 중독 등 생명을 위협할 우려가 있으므로 절대로 하지 마십시오.
- 태풍, 폭풍, 번개 등 이상 기후 발생시 위험할 수 있으므로 텐트, 타프의 사용을 삼가하십시오.
- 강변이나 모래톱, 절벽 아래 등 갑자기 물이 불어나거나 암석이 떨어질 위험이 있는 장소에서 텐트, 타프를 설치하지 마십시오.

⚠ 주의 본 주의를 무시하고 잘못된 방법으로 사용하거나 조립할 경우, 사고나 부상 등 신체적 손상 또는 물적 손해가 발생할 수 있습니다.

- 설치하기 전에 모든 부품이 들어있는지 확인하십시오.
- 텐트, 타프를 설치할 때는 기본적으로 2명 이상이 필요합니다. 무리한 설치로 인해 폴대나 본체가 파손될 수 있습니다.
- 텐트, 타프를 설치할 때는 장갑 등 보호도구를 착용하십시오.
- 폴대를 잡아당길 때는 마디를 끝까지 꽂으십시오. 이때, 손가락이 끼지 않도록 주의하십시오. 주위를 잘 살피고 근처에 사람이 없는 것을 확인하십시오.
- 텐트 본체를 설치할 때는 폴대가 파손되지 않도록 주의하십시오.
- 팻을 설치할 때는 해머로 손가락 등을 치지 않도록 주의하십시오.
- 유아나 어린이가 폴대를 조립하거나 팻을 설치하지 않도록 하십시오.
- 바람이 강하게 불거나 또는 불 것으로 예상되는 경우에는 텐트, 타프를 설치하지 마십시오. 강한 바람으로 인해 폴대가 부러지거나 본체가 파손되는 등 예상하지 못한 사고가 발생할 수 있습니다.
- 텐트, 타프를 설치할 때는 배수가 잘 되도록 평평한 장소를 선택하십시오. 또한 바람의 영향을 받지 않는 장소를 선택하십시오.
- 돌이나 나뭇가지 등 텐트, 타프를 손상시킬 우려가 있는 것은 미리 제거하고 설치하십시오.
- 텐트, 타프 본체는 반드시 팻과 로프를 이용하여 지면에 단단히 고정하십시오. 바람에 날아가거나 빗물이 고여서 예상하지 못한 사고가 발생할 수 있습니다.
- 텐트, 타프를 설치한 장소에 따라 제공된 팻을 사용할 수 없는 경우가 있습니다. 사전에 설치하고자 하는 장소의 지면 상태를 확인하고 적절한 팻을 준비하십시오.
- 텐트, 타프를 장시간 사용하지 않을 경우에는 반드시 철거하십시오. 돌풍 등 갑작스런 기후 변화로 인해 텐트, 타프가 날아가서 예상하지 못한 사고가 발생할 수 있습니다.
- **결로 현상**
텐트 폴라이시트, 타포린 패브릭은 방수 가공 되어있기 때문에 바깥 온도와 차이가 클 경우, 패브릭 안쪽 벽면에 물방울이 맺힐 수 있습니다. 이는 누수 현상이 아닙니다. 환기를 통해 텐트 폴라이시트, 타프 안의 공기를 순환시키면 결로 발생을 줄일 수 있습니다.

보관·관리시 주의사항

⚠ 주의 본 주의를 무시하고 잘못된 방법으로 사용하거나 조립할 경우, 사고나 부상 등 신체적 손상 또는 물적 손해가 발생할 수 있습니다.

- 사용한 후에는 더러움을 제거하고 잘 말려서 보관하십시오. 젖은 상태로 보관하게 되면 방수효과가 현저히 떨어지고 변색, 곰팡이 발생의 원인이 됩니다.
- 비 등으로 인해 본체가 젖었을 경우에는 가능한 빨리 건조시키십시오. 그대로 두면 방수효과가 현저히 떨어지고 변색, 곰팡이 발생의 원인이 됩니다.
- 세척할 때는 물기를 제거한 젖은 천으로 닦은 후 잘 말려서 보관하십시오.
- 시너, 벤젠 등 유기용제를 사용하지 않게 되면 탈색, 변색의 원인이 되며 프린트나 수지가공이 벗겨질 우려가 있습니다.
- 폴대 본체에 물은 수분이나 모래, 흙은 깨끗이 닦은 후 보관하십시오. 젖은 채로 보관하면 부식의 원인이 됩니다.
- 본체, 수납 케이스는 세탁하지 마십시오.
- 유아나 어린이의 손이 닿지 않는 곳에 보관하십시오.

各部の名称・セット内容 | Names of the items and what are included | 각 제품의 명칭과 세트 구성

セット内容 | Items included | 세트 구성

お出掛けになる前に一度、パーツ等の不足がないかご確認ください。
Before going camping, please make sure that all items are included in the package.
사용하시기 전에 먼저 부품 등 부족하지 않은지 확인하십시오.

- シェードスキン | Shade Skin | 셰이드 스킨 ×1
- ルーフポール (リッジ) シルバー | Roof Pole (Ridge) Silver | 루프 폴(리지) 실버 ×1
- ルーフポール (リッジ) シルバー/レッド | Roof Pole (Ridge) Silver/Red | 루프 폴 (리지) 실버 / 레드 ×1
- アーチポール (メイン) | Arch Pole (Main) | 아치 폴대(메인) ×4
- キャノピーポール | Canopy Pole | 캐노피 폴대 ×2
- スタンディングテープ | Standing Tape | 스탠딩 테이프 ×1
- 自在ロープ (グリーン) | Guyline Adjuster (Green) | 로프(그린) ×10
- 自在ロープ (ベージュ) | Guyline Adjuster (Beige) | 로프(베이지) ×5
- スチールペグ | Steel Peg | 스틸 팻 ×35
- ハンマー | Hammer | 망치 ×1
- マルチメッシュポケット | Multi Mesh Pocket | 멀티 메쉬 포켓 ×1

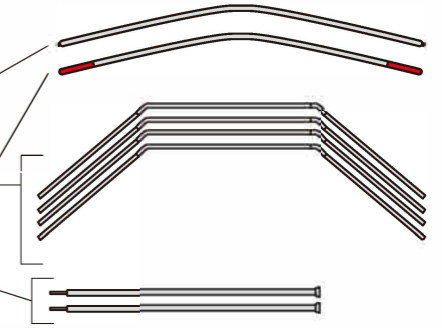

設置時 | Pitched Image | 설치 시



設営手順 | Installation instructions | 설치 순서

I シェードスキンを広げる Spread the shade skin 쉐이드 스킨을 펼친다

- 1** シェードスキンを広げます。
(スタンディングテープのバックルが留まっているか確認してください。留まないとタープが上手く立ち上がりません。)
Spread the shade skin.
(Make sure the standing tapes' buckle are fasten. If not fasten, the tarp does not stand well.)
シェード スキンを 펼칩니다.(스탠딩 테이프 버클이 채워져 있는지 확인하십시오. 제대로 채워져 있지 않으면 타프가 잘 세워지지 않습니다.)

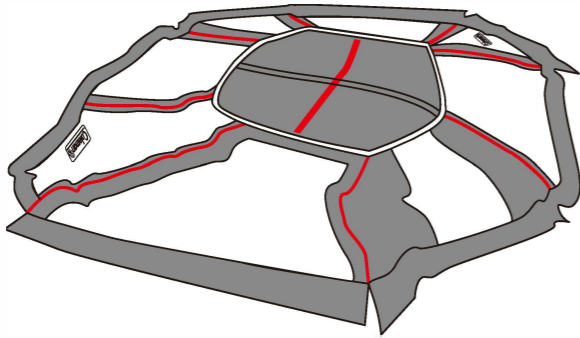

II ルーフポールをセットする Set Up the Roof Poles 루프 폴대를 설치한다

- 2** ルーフポール (リッジ) シルバー、シルバー/レッドの2本を伸ばします。
Put together the roof poles (Ridge) Silver and Silver/Red respectively.
루프 폴대(릿지) 실버, 실버/레드 2개를 펼칩니다.

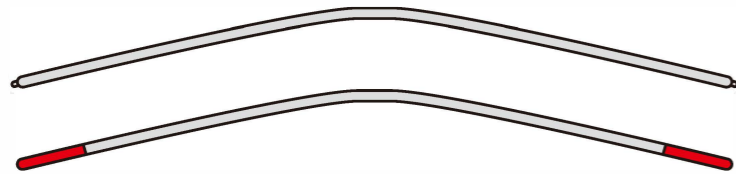

ポールを伸ばす際には、各節を完全に差し込んでください。不十分な場合、ポールが折れる可能性があります。
When putting together the pole, make sure that each joint is fully inserted.
폴대를 늘릴 때 마디를 완전히 꽂으십시오. 제대로 꽂지 않은 경우, 폴대가 부러질 수 있습니다.

- 3** ルーフポール (リッジ) 2本をそれぞれのスリーブに通します。シルバーポール端部をグロメットに差し込みます。シルバー/レッドポールをポケットに差し込みます。片側は差し込んだあとに面ファスナーテープで固定します。
Put each roof pole (ridge) through the each sleeve. Insert the end of silver pole into grommets. The end of pole (silver/red) is inserted into the pocket. After that, fasten the other pole end by hook and loop fastener.
루프 폴대(릿지) 2개를 각각의 슬리브에 통과시킵니다. 실버 폴대의 끝부분을 그로밋에 연결합니다. 실버/레드 폴대를 포켓에 삽입합니다. 한쪽은 삽입한 후, 측면의 지퍼 테이프로 고정합니다.

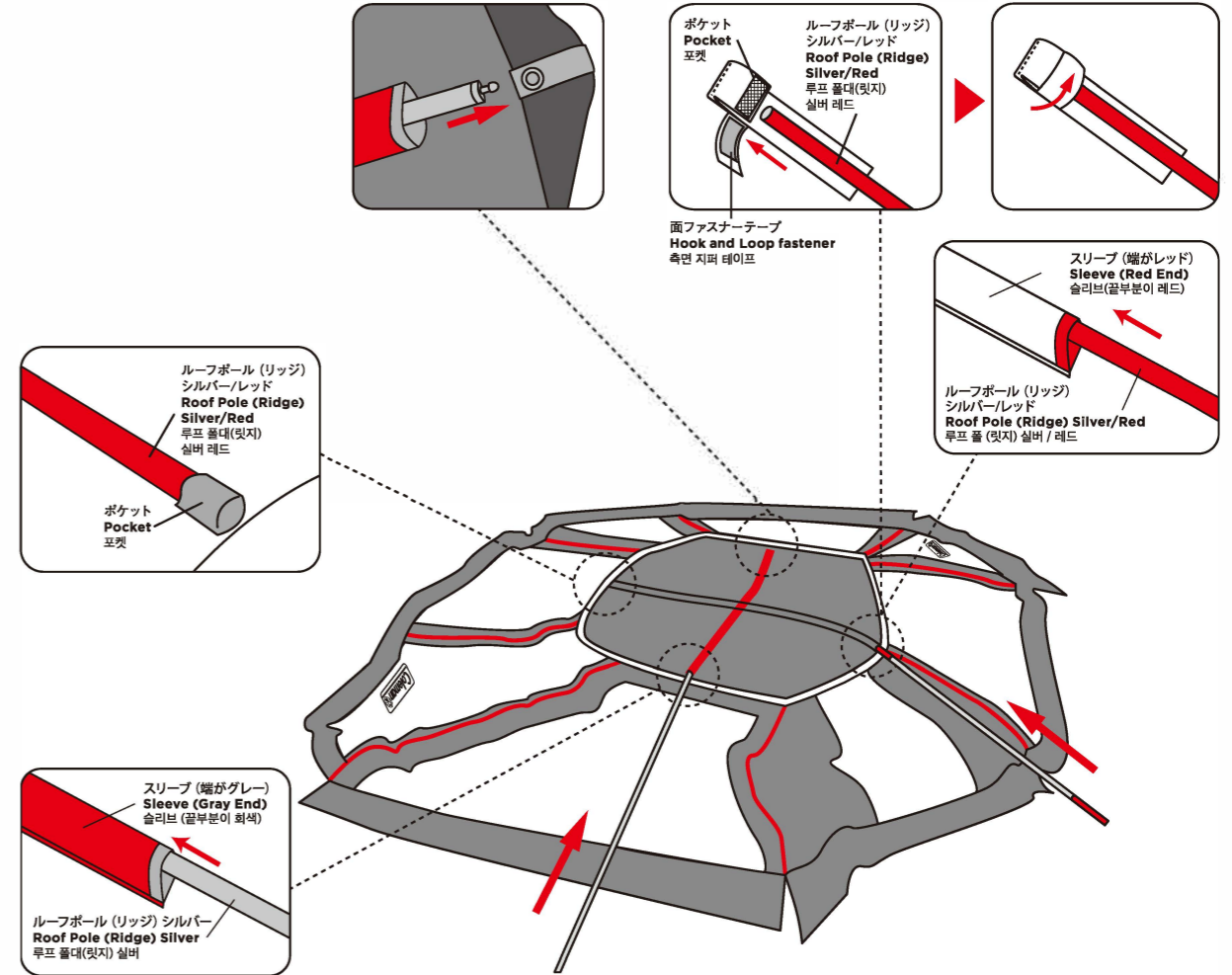

ポールを通す際は必ずスリーブを持って押し込んでください。スリーブを持たずに押し込んだり、ポールを引き入れたりすると、ポールやスリーブが破損するおそれがあります。
ルーフポール (リッジ) は上にアーチするようにセットしてください。
When putting up each pole, pull the sleeve with one hand and push the pole in slowly using the other hand. Poles and sleeves may be damaged if the sleeves are not held when putting the pole.
Set up the roof pole (ridge) upward like arch shape.
폴대를 통과시킬 때, 반드시 슬리브를 잡고 누르십시오. 슬리브를 잡지 않고 넣거나 폴대를 잡아당기면 폴대와 슬리브가 손상될 수 있습니다. 루프 폴대(릿지)는 위쪽으로 아치 모양이 되도록 설치하십시오.

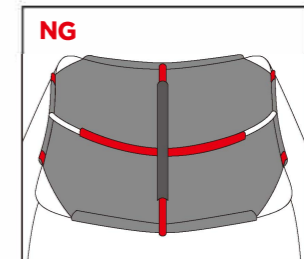
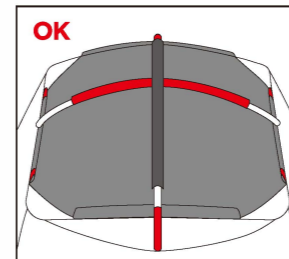

アーチポール(メイン)をセットする
Set up Arch Pole (Main)
아치 폴대(메인)을 설치한다

4 アーチポール (メイン) 4本を伸ばします。
Put together 4 arch poles (Main).
아치 폴대(메인) 4 개를 늘립니다.



! ポールを伸ばす際には、各節を完全に差し込んでください。不十分な場合、ポールが折れる可能性があります。
When putting together the pole, make sure that each joint is fully inserted.
If each joint is not fully inserted, it could cause the pole to break.
폴대를 늘릴 때 마디를 완전히 꽂으십시오. 제대로 꽂지 않은 경우, 폴대가 부러질 수 있습니다.

5 アーチポール (メイン) をそれぞれ1本ずつセットしていきます。
Set up the arch pole (Main) respectively.
아치 폴대(메인)을 각각 1개씩 설치합니다.

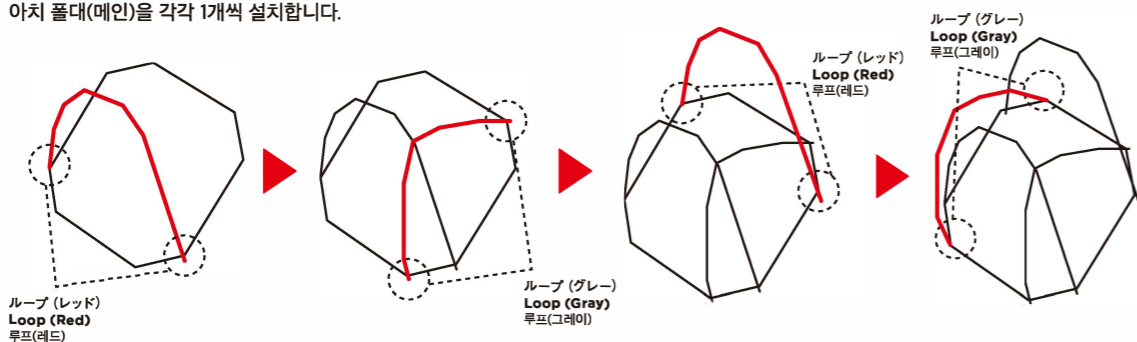

アーチポール (メイン) をスリーブに通し、シェードスキンのコーナーにあるエンドクリップにそれぞれ差し込みます。端がレッドのスリーブに通したポールは、端のループがレッドのエンドクリップに装着してください。端がグレーのスリーブを通したポールは、端のループがグレーのエンドクリップに装着してください。

Put the arch pole (Main) through the sleeve and insert the pole ends through the end clip that are attached to the fly sheet. The pole goes through the red sleeve end to the end clip which has a red loop. The pole goes through the gray sleeve end to the end clip which has a gray loop.

아치 폴대(메인)을 슬리브에 통과시킨 후, 셰이드 스킨의 모서리에 있는 엔드 클립에 각각 연결합니다. 끝부분이 레드인 슬리브에 통과시킨 폴대는 측면의 루프가 레드인 엔드 클립에 장착하십시오. 끝이 회색 슬리브를 통한 폴대는 측면의 루프가 회색 엔드 클립에 장착하십시오.

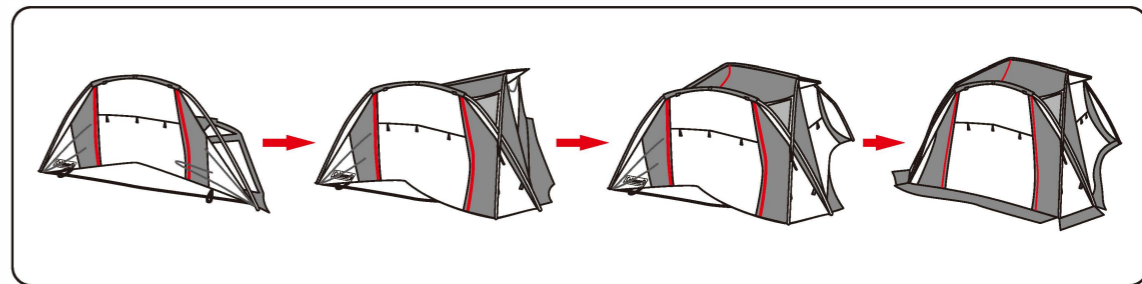
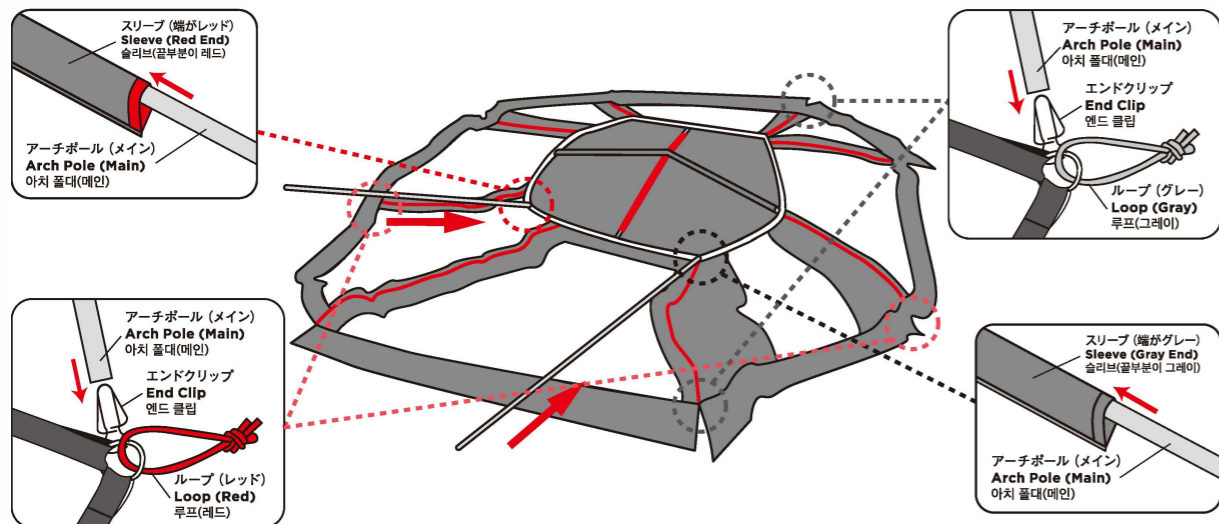

! ポールを通す際は必ずスリーブを持って押し込んでください。スリーブを持たずに押し込んだり、ポールを引き入れたりすると、ポールやスリーブが破損するおそれがあります。
ポールをエンドクリップに差し込む際、指を挟まないように注意してください。
When putting up each pole, pull the sleeve with one hand and push the pole in slowly using the other hand. Poles and sleeves may be damaged if the sleeves are not held when putting the poles.
When inserting the poles through the end clips, please be careful not to get your fingers caught.
폴대를 통과시킬 때는 반드시 슬리브를 잡고 누르십시오. 슬리브를 잡지 않고 넣거나, 폴대를 잡아당기면 폴대와 슬리브가 손상될 수 있습니다. 폴대를 엔드 클립에 꽂을 때, 손가락이 끼지 않도록 주의하십시오.

シェードスキンとアーチポール(メイン)を固定する
Fasten the shade skin and the arch poles (Main)
쉐이드 스킨과 아치 폴대(메인)을 고정한다

6 シェードスキンの各コーナーにあるフックをアーチポール (メイン) にかき、面ファスナーテープでクロスしたポールを固定する。
Fasten the shade skin to the arch poles (Main) by putting the hooks that are attached to the shade skin onto the poles. Fasten the arch poles (Main) by wrapping the hook and loop fastener around the areas where the two poles are crossed.

쉐이드 스킨의 각 모서리에 있는 후크를 아치 폴대(메인)에 끼우고 측면의 지퍼 테이프로 크로스 폴대를 고정한다.

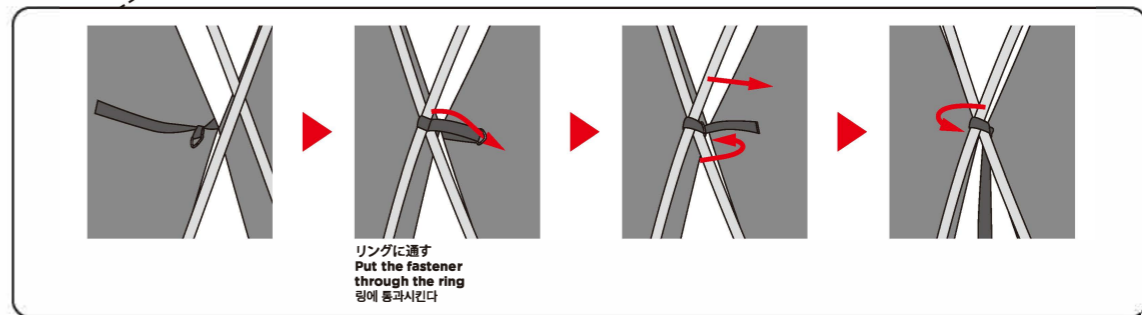
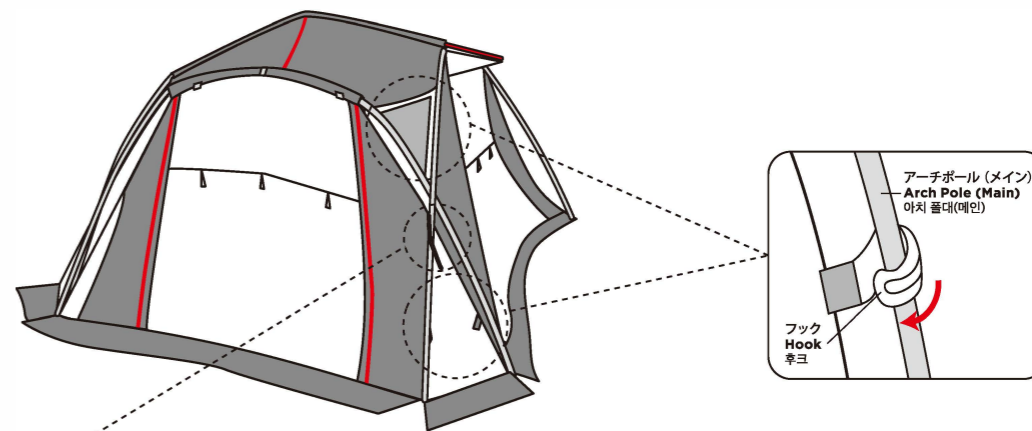

! フックをポールにかける際、指を挟まないように注意してください。
When putting the hooks onto the poles, please be careful not to get your fingers caught.
클립을 폴대에 걸 때 손가락이 끼지 않도록 주의하십시오.

V

設置場所を決めペグで固定する Decide the installation point and peg down the tarp

7 設置場所を決め、図のように16ヶ所のループを風上より順に(A~P) 対角線にペグを打ち、本体を固定してください。
Decide the installation point. Install the tarp by driving the pegs into the ground through the 16 loops diagonally (A-P) as shown in the figure, starting from the most windward one.

ペグで固定する前に、必ずファスナーを閉じておいてください。ファスナーを開けたまま固定すると閉じられなくなる場合があります。
Before pegging down the tarp, make sure all fasteners are closed. If you install the tarp with some fasteners open, you may not be able to close them afterwards.

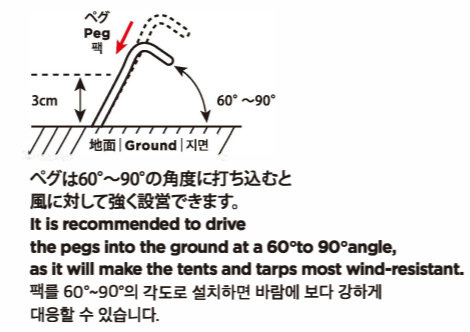
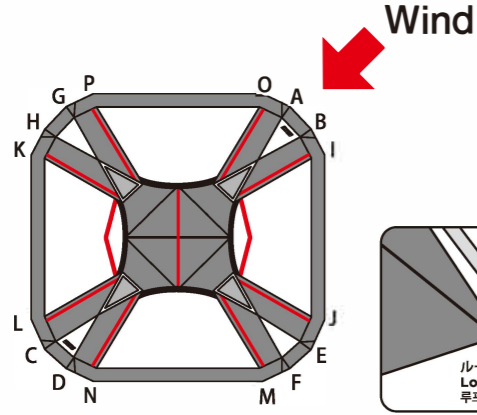

VI

ロープを張り固定する Tighten the ropes to securely install the tarp on the ground

8 ストームガードシステムはタープの安定性を高めます。各コーナーに付属のロープ(ベージュ) を結び、図のようにペグで固定します。
The storm guard system (i.e., fastening method that involves tying the ropes that comes standard in the product package to the storm guards and then pegging them down to the ground) improves the stability of the tarp. Tie the ropes (Beige) that are included in the package to the corner loops and storm guards on both sides of the tarp and peg them down to the ground.

ストームガードシステムはシェイプの安定性を向上させます。各モスリに ロープ(ベージュ) をつけて、図のようにペグで固定してください。

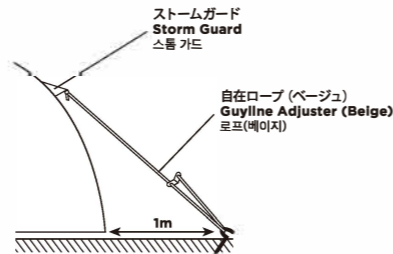
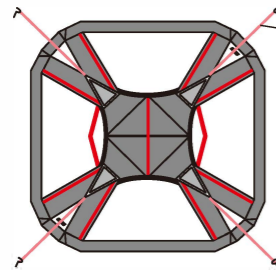

上図の要領にて4ヶ所にロープをセットし、本体から約1m離れた位置にペグ打ちして固定します。自在をしめあげて、ポールが前後左右に大きく動かなくなるよう調節してください。
Set up the ropes in the 4 spots as shown and drive the pegs into the ground approx. 1 meter away from the tarp, as shown in the figure. Tighten the ropes using the guyline adjusters to a point where the poles will no longer move back and forth so much.

自在ロープの端をストームガードのループに結びます。ペグを打ち、ロープをかけて自在をしめ、ロープの長さを調節します。
Tie the end of each guyline adjuster to the loop attached to the storm guard. Then drive the peg into the ground, hitch the rope onto peg, and tighten the rope using the guyline adjuster. Rope ends are attached to the storm guard loops. Tighten the ropes by pulling the adjusters. After pulling the adjusters, adjust the length of the ropes.

自在の使用法 The usage of guyline adjuster

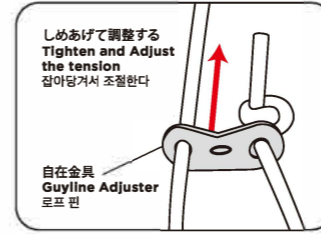

ストームガード | Storm guard | 스톰가드

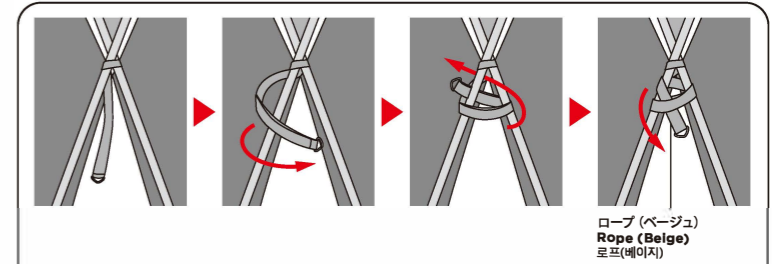

ウェビングテープをポールに巻きつけることで、生地とポールに力を分散。
For this product, safety is enhanced by the strap-type storm guard as it can be wrapped around the pole for more secure fastening. Weaving tape is wrapped around the pole to disperse the force between the fabric and the pole.

大きなサイズのタープは構造上、風の抵抗を受けやすくなっています。「ストームガードシステム」を必ずご活用ください。
A large tarp is naturally prone to the effect of wind due to its structure. Be sure to use the storm guard each time you set up the tarp. Large size tents are structurally more susceptible to wind resistance. Please use the storm guard system every time you set up the tarp.

VII

キャンピの活用など Using the canopy and others

9 全室をキャンピとして使用する場合は、付属のキャンピポールを使用します。
To use the canopy, take out the canopy poles that are included in the package. When using the entire room as a canopy, use the included canopy poles.



ハイビューシステム | High view system | 하이뷰 시스템

フロントキャンピの中央部のバックルをしめることにより、中央部のたるみを取りキャンピを高く使用できます。
Tightening the buckle located at the center of the front canopy will allow you to get rid of any slack in the middle to keep the canopy high. The front canopy has a buckle in the middle to prevent the canopy from sagging and to keep it high.

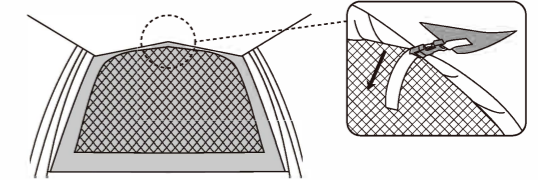

雨天時にキャンピを使用する場合は、ハイビューシステムのバックルを外してください。
When you use the canopy in the rain, take the buckle of the high view system off. When using the canopy in the rain, remove the buckle of the high view system.



雨天にキャンピとして活用する場合は水がたまりやすくなります。その際はキャンピに傾斜を作るか、図のように中央部にロープを結びペグ止めて雨水を流してください。風の強い時は、必ずキャンピを閉じてください。ポールが折れるおそれがあります。
When you use the canopy in the rain, it tends to hold water. To avoid such water accumulation, set the canopy slightly at an angle to create a slope or tie a rope to the center of the canopy and peg the rope down to the ground so that the rainwater can flow down. Please close the canopy when there is strong wind. Not doing so could break the poles. When using the canopy in the rain, it tends to hold water. To avoid such water accumulation, set the canopy slightly at an angle to create a slope or tie a rope to the center of the canopy and peg the rope down to the ground so that the rainwater can flow down. Please close the canopy when there is strong wind. Not doing so could break the poles. When using the canopy in the rain, it tends to hold water. To avoid such water accumulation, set the canopy slightly at an angle to create a slope or tie a rope to the center of the canopy and peg the rope down to the ground so that the rainwater can flow down. Please close the canopy when there is strong wind. Not doing so could break the poles.

10 設営後に、スタンディングテープに足を引っ掛けるなどのおそれがある時は、スタンディングテープを外すことができます。(下図赤位置) 外す際には、交差しているヶ所のループ(4ヶ所) にペグを打ってから取り外してください(タープの広がりを抑えます)。

After pitching the tarp, the standing tape may be taken off in order to avoid stumbling over the standing tape (Red Line in the figure). Before taking off, peg down through the loop (4 spots) where the tapes are crossing (Able to hold poles' extending out).

설치 후, 스탠딩 테이프에 발이 걸릴 우려가 있을 때는 스탠딩 테이프를 분리할 수 있습니다.(아래그림 빨간색 위치) 분리할 때는 교차되는 부분의 루프(4곳)에 펍을 박은 후, 분리하십시오(타프가 펼쳐지는 것을 막고 현재 위치를 유지할 수 있습니다).

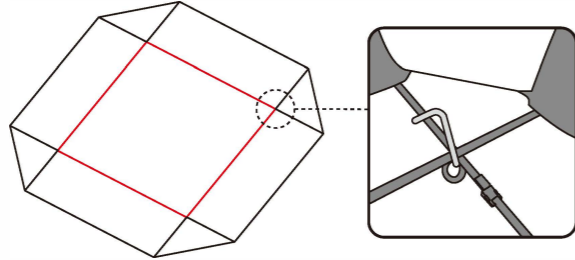

11 マルチメッシュポケットを取り付けます。コーナー2ヶ所(対角線上)にリングがあります。好みのコーナーのリングにポケットのフックを引っ掛けます。ボトム2ヶ所はシェードスキンコーナーのリングにフックを引っ掛けます。

Install the multi mesh pocket. There are 2 rings at the corners on the diagonal. Choose your favorite corner and hook the pocket. For the bottom's 2 hooks, hook on the rings which are on the corner of shade skin bottom.

멀티 메시 포켓을 부착한다. 코너 2곳(대각선 방향)에 링이 있습니다. 포켓에 달린 후크를 원하는 위치에 있는 링에 거십시오. 하단 2곳은 쉐이드 스킨 모서리에 있는 링에 후크를 거십시오.

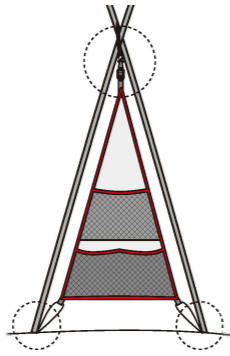

結露などにより濡れる可能性がありますので、電子機器等を収納する際はご注意ください。

Please be careful when you put some electric devices in a multi mesh pocket. It may be possible that items in a multi mesh pocket gets wet by condensation.

멀티 메시 포켓에 전자기기 등을 수납 시 결로로 인해 물기에 노출될 수 있으므로 주의하십시오.

12 ジョイントフラップを巻き上げる。テントと連結をしない場合は、ジョイントフラップを巻き上げてトグルとループで固定してください。

Roll the joint flap up. When the tarp is not connected with a tent, roll the joint flap up and fasten by toggles and loops.

조인트 플랩을 감는다. 텐트에 연결하지 않을 때는 조인트 플랩을 감아서 토글과 루프로 고정하십시오.

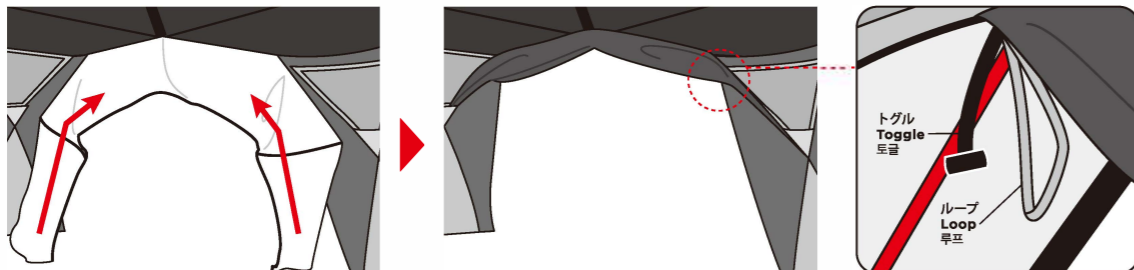

テントとの連結 | Connecting with a tent | 텐트와 연결하기

本製品は、コールマン製のキャノピータイプのテントとジョイントが可能です。ジョイントはタープ設営後に以下の手順で行います。

This tarp is able to connect with a tent made by Coleman.

For connecting to a tent, please follow the below steps after the tarp is pitched.

본 제품은 콜맨이 판매하는 캐노피 타입 텐트와 연결할 수 있습니다. 연결할 때는 타프 설치 후, 다음에 순서를 따르십시오.

1 ジョイントフラップがついている出入り口のフラップおよびメッシュを巻き上げ、本体のジョイントフラップを広げます。
Roll up the flap and mesh of entrance where the joint flap is attached, and spread the joint flap.
조인트 플랩이 부착된 출입구의 플랩과 메시를 감아서 본체의 조인트 플랩을 펼치십시오.



2 連結するテントのキャノピーとサイドフラップを巻き上げます。
Roll up the canopy flap and side flaps of a tent connected to the tarp
연결하고자 하는 캐노피와 사이드 플랩을 감으십시오.

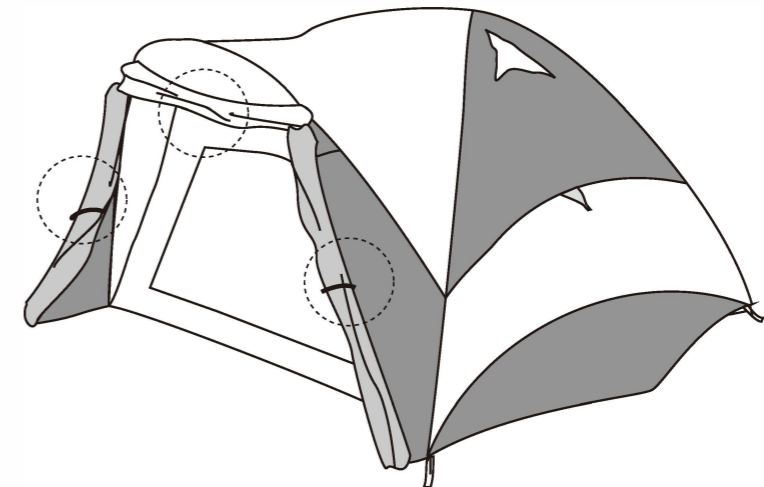

- 3** 連結するテントをタープの中に移動し、ジョイントフラップをテントにかぶせます。テントのフロントポールにジョイントフラップがしっかりかぶさる様に調整します。
Move a tent into the tarp and put the joint flap over a tent front side.
Adjust the joint flap as it covers the tent front pole well.
 연결하고자 하는 텐트를 타프 안으로 옮기고 조인트 플랩을 텐트에 겹치십시오.
 텐트의 프론트 폴대에 조인트 플랩이 제대로 겹쳐지도록 조정하십시오.

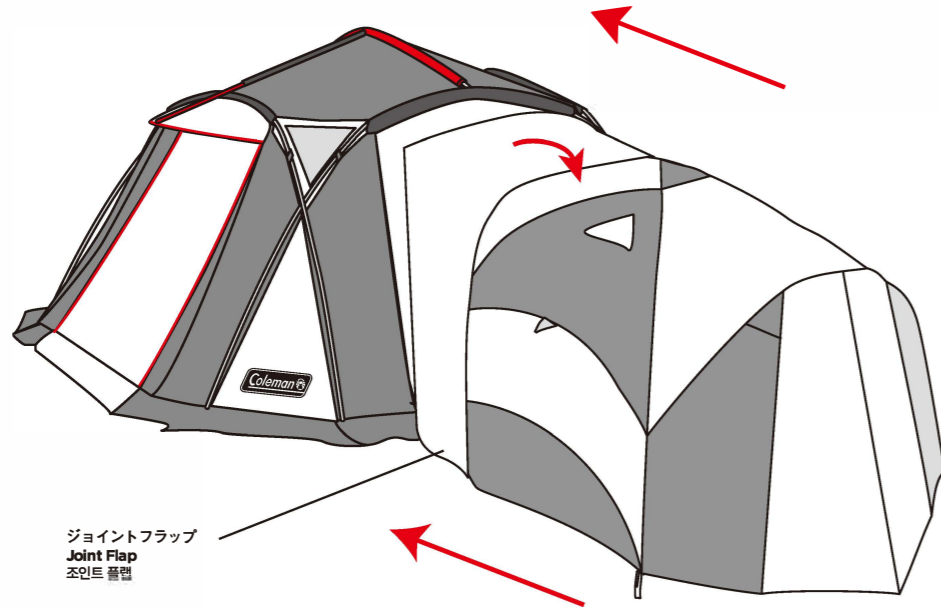

- 4** テント位置を決め、テントをベグで固定します。
Decide the installation point and peg down the tent.
 텐트의 위치를 정한 후, 텐트를 팍로 고정하십시오.



- ジョイントフラップの端を固定します。
 テント側にフロントポールがある場合は、ジョイントフラップ端のループをテントのフロントポール固定ベグに引っ掛けます。
 引っ掛けられない場合は、ジョイントフラップ端のループをベグで固定します。
- Fasten the end of joint flap.
 If there is a front pole at a tent, hitch the loop of joint flap end at the peg for the front pole.
 If hitching the loop is difficult, peg down the loop of joint flap end.
- 조인트 플랩의 끝부분을 고정하십시오.
 텐트에 프론트 폴대가 있는 경우, 조인트 플랩 끝의 루프를 텐트에 있는 프론트 폴대의 고정 팍에 거십시오.
 불가능한 경우에는 조인트 플랩 끝부분의 루프를 팍로 고정하십시오.

- 5** テントジョイントフラップ端に通っているジョイントドロークードをしめこみ、タープとテントを密着させます。
Pull the joint draw cord which passes at the end of the joint flap, and stick a tent to the tarp.
 텐트의 조인트 플랩 끝부분에 통과시킨 조인트 드로우 코드를 묶어서 타프와 텐트를 밀착시키십시오.

